

**Clean Air**  
Optima®

**Manual**

## Clean Air Optima® 2in1: Dehumidifier & Air Purifier

**Model: CA-702 Smart**

(EN) User manual  
(DE) Gebrauchsanweisung  
(NL) Gebruiksaanwijzing  
(FR) Mode d'emploi  
(ES) Manual del usuario  
(PL) Instrukcja obsługi  
(CZ) Uživatelská příručka  
(RO) Manual de utilizare  
(LT) Naudotojo vadovas  
(EE) Kasutusjuhend  
(LV) Lietošanas pamācība

Find more languages on:  
[www.cleanairoptima.com/  
info/manuals](http://www.cleanairoptima.com/info/manuals)



Read these instructions carefully before you start using this Clean Air Optima® device and keep the manual for future reference.

© Copyright: Clean Air Optima®



## CA-702 Smart Main unit

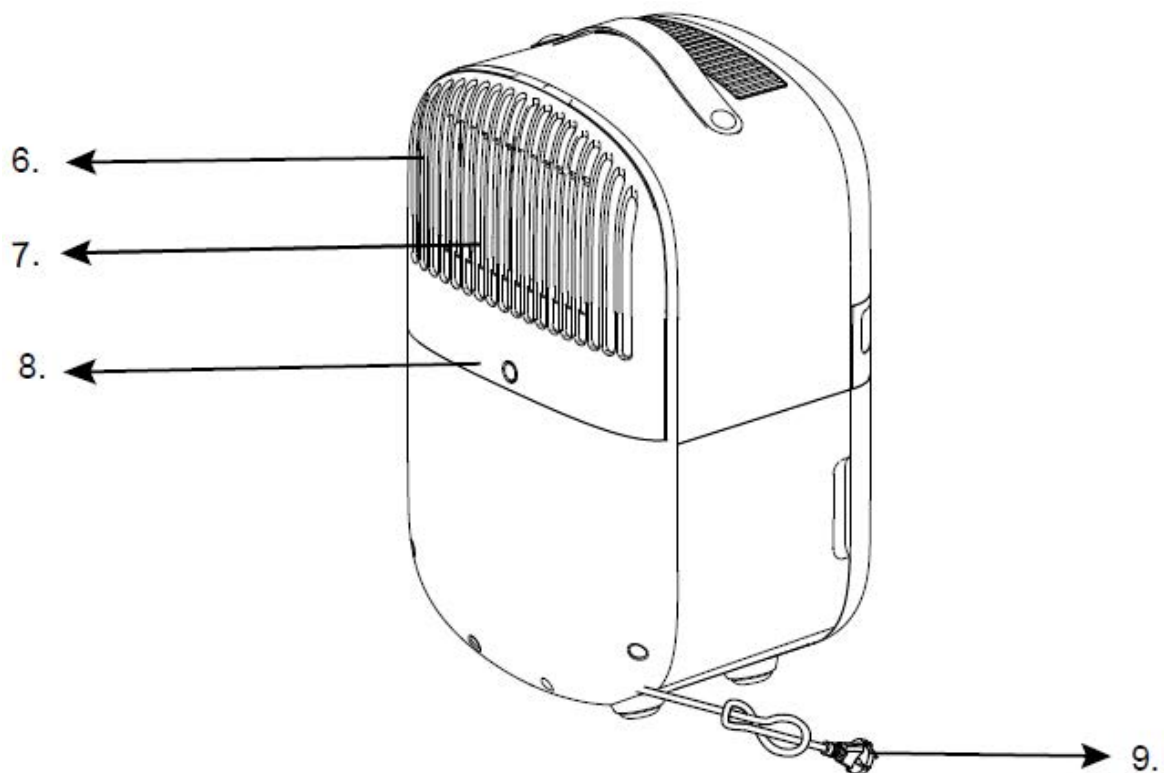
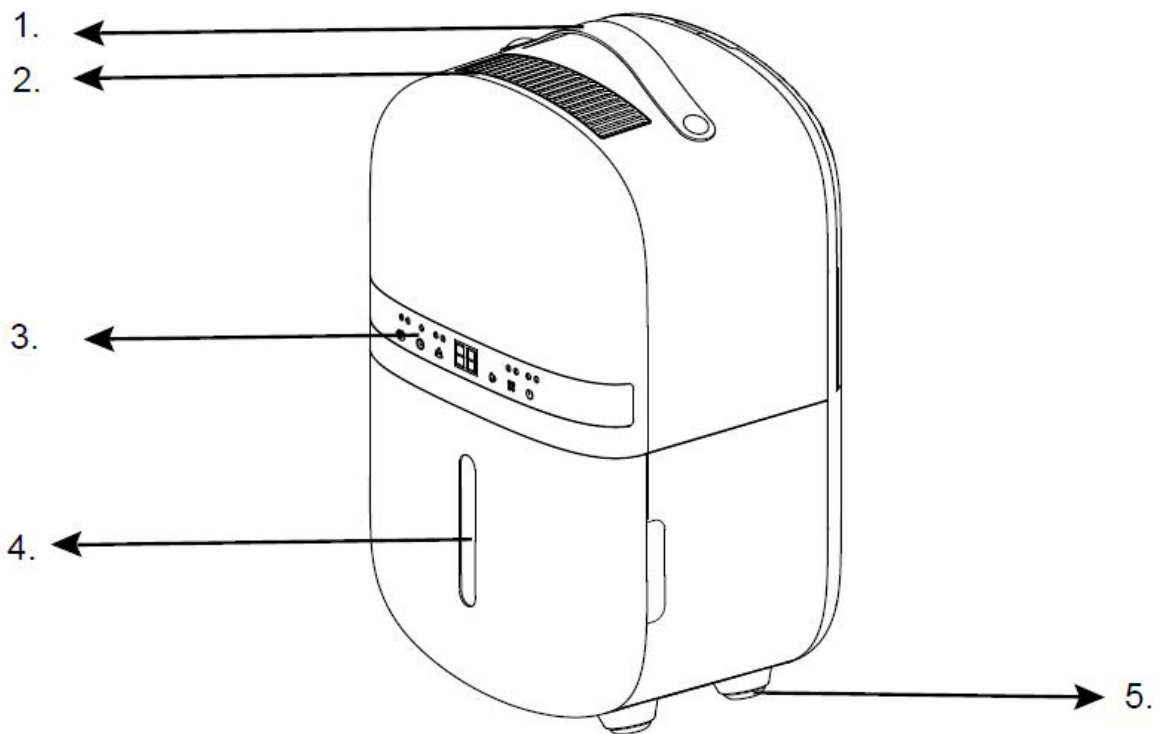

## English

### **Thank you for purchasing the Clean Air Optima® 2in1: Dehumidifier & Air Purifier CA-702 Smart.**

We wish you many years of healthy indoor air with this efficient and effective product. Ensure that all safety precautions are followed when using this electrical appliance for the proper operation of the device. These instructions describe the safety precautions to be observed during operation. They are meant to prevent injuries and to avoid damaging the device.

### **Description**

This Clean Air Optima® device consists of the following main components:

1. Handle
2. Air outlet
3. Control panel
4. Water tank
5. Rubber feet
6. Air inlet
7. Filter frame compartment, includes: Pre-filter, Activated Carbon Filter, True HEPA H13 Filter
8. Continuous drainage (water drain, hose connection) Drain hose 1 meter included
9. Power cord

## Safety warnings

This device may only be used in accordance with this safety instructions. Take the following steps to minimize the risk of personal injury caused by for example electric shocks or fire.

1. Leave the device to stand for at least two hours before use, especially after transportation.
2. Only for indoor use. Do not use or store outdoors.
3. Use proper voltage: AC 220V – 240V, 50Hz.
4. Allow a free space of min. 20 cm around the air inlet and air outlet of the device.
5. The appliance is not intended to be used by children or persons with reduced physical, sensory or mental capabilities, unless they are supervised by a person responsible for their safety.
6. Do not use the device when there is visible damage on the electrical cord or on the device itself. Do not repair the device yourself in case of damage. Never pull the device by its cord. If the power cord is damaged, then it must be replaced by an authorized service person to prevent electric shock or fire.
7. Repairs may only performed by authorized service personal. Do not try to repair the device yourself to prevent electric shock or fire.
8. Do not touch the power cord and plug with wet hands.
9. Always switch off the device before disconnecting the plug.
10. Never attempt to turn of the device by disconnecting the plug.
11. Pull the plug when you do not use the device or when you clean internal or external parts of it.
12. For safety use put the device in a steady, horizontal position. Do not move while using.
13. Refrigerant: R290. This refrigerant complies with European environmental regulations. No part of the cooling circuit may be perforated.
14. Do not use the device in rooms where inflammable liquids, gases are stored or close to heat sources like radiator, fire place or heat-generating devices like ceramic heater.
15. Never insert any other object into the body to avoid breakdown.
16. Never cover the air inlet and air outlet grid.
17. Never disassemble or replace the device's inner parts.
18. Use and store the device not under 0°C or above 40°C.
19. Do not tip the unit to any side when the water tank is full.
20. Do not put heavy objects on the unit.
21. Please avoid places with direct sunlight. There is a risk that the device discolors.
22. Never immerse the device in water or other liquids.
23. Empty the water tank regularly. In extreme conditions the water tank may be full after a few hours operation.
24. Clean the Pre-filter regularly, if the Pre-filter is saturated with dust, it will lead to poor purifying and dehumidifying effect. The power consumption will increase, it can cause failure.
25. Replace the Activated Carbon Filter and True HEPA H13 Filter every 3 – 6 months, if the Activated Carbon Filter and True HEPA H13 Filter are saturated, it will lead to poor purifying and dehumidifying effect. The power consumption will increase, it can cause failure.
26. Use, maintain and clean the device as described in this manual.

27. If you switch off the device, wait 10 minutes before switching it on again. This prevents the compressor from being damaged.
28. Never connect the device to an external timer or unplug it while the device is in operation.

## Installation

Make sure that the distance from the device is 20 cm away from walls and furniture, see the illustration below.

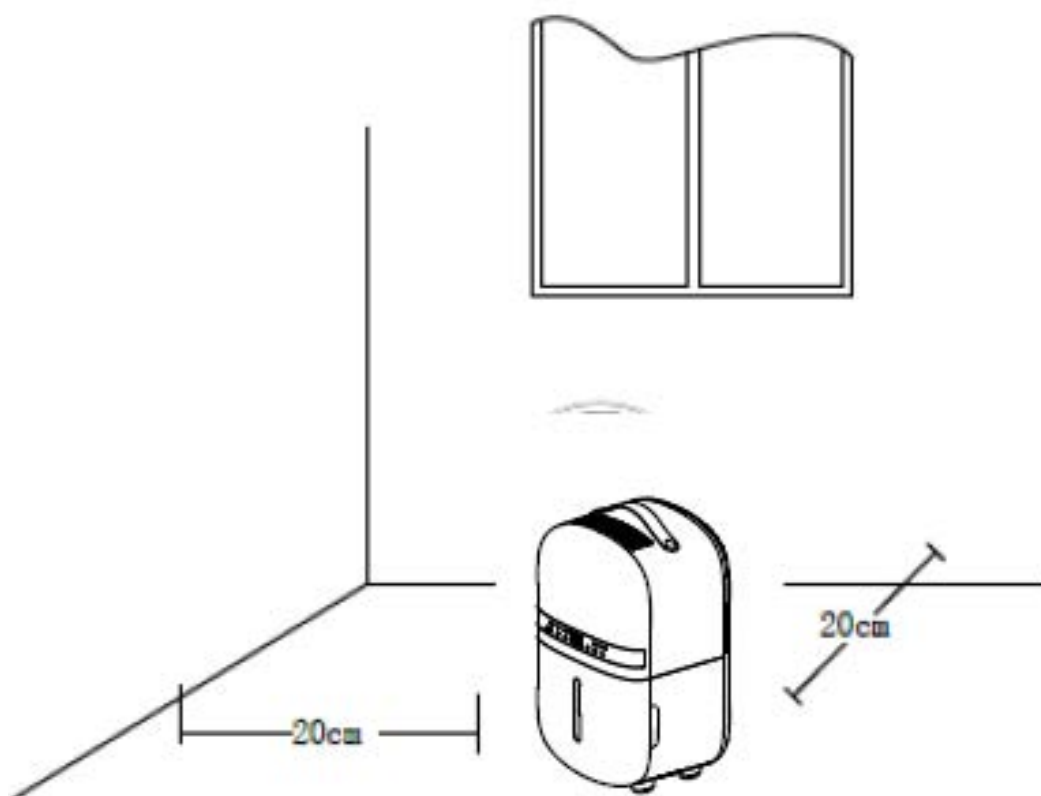

## Control panel / Operation instruction



### Power

Press the Power Button to activate the device.

Press the Power Button again, the device turns off.

Note: When the power light is flashing, the device is in defrost mode.



### MODE

Press the MODE Button to select between Smart and Air Purifying.

**Smart Mode:** The device will start dehumidifying when the humidity increases to 5% above the desired humidity and will stop when the humidity drops to 5% below the desired humidity. Use the humidity button to adjust the desired humidity

**Fan Mode/ Air Purifier Mode:** The fan will run with no dehumidifying effect. This is ideal when you only want to use the device as an air purifier. This can also be used in combination with the ioniser function.



### Humidity setting (Only for MODE program: Smart Mode)

By pressing the Humidity Button, you can select the desired humidity level by pressing this button repeatedly until the required humidity level is displayed (from 35% to 80% in increments of 5%).

Once you select your desired humidity level, simply stop pressing the button and your humidity level will be set. When the humidity level in the room reaches the set humidity level, the device will stop dehumidifying and it will only purify air.

When the room's actual humidity level increases again above your set humidity level then the device starts dehumidifying again.

This button is also used to set the duration of the timer after pressing the TIMER button.



### UV and ION

After pressing once, the UV function is switched on.

After pressing twice the ION function is switched on.

After pressing three times, the ION and UV functions are switched on.

After pressing four times, the UV and ION functions are switched off.



### Timer

Press TIMER button to program timer. When the timer is activated, the "TIMER" lamp lights up. Before programming the timer, check that the timer function is not activated (the light must be off). Following timer programs are available.

**Power-on function:** While the device is in standby, press the Timer button and then use the button  to set the number of hours you want the unit to start (1-24 hours).

**Power-off function:** While the device is running with the desired settings, press the TIMER button and then use the button  to set the number of hours after which you want the device to stop (1-24 hours).



## Sleep

Press the Sleep Button and the sleep mode is activated, the display will turn off. Press the Sleep Button again to switch back in the settings before.



## Child Lock

If you want to enter the CHILD LOCK function only, you need to turn on SLEEP mode first and then press this button for three seconds. Then the SLEEP function will be turned off and the CHILD LOCK function will be turned on.

**Note:** The SLEEP and CHILD LOCK functions are controlled by one button. When the SLEEP function is off, press this button for three seconds enter the CHILD LOCK function, then the SLEEP function will be turned on together. So if you want to enter the CHILD LOCK function only, you need to turn on SLEEP mode first, press this button for three seconds. Then the SLEEP function will be turned off and the CHILD LOCK function will be turned on.



## Water Tank Full Indicator Light

When the water tank is full, the device will stop automatically. The Water Tank Full Indicator Light turns on and lights up. Drain the water tank, and return the water tank to the body of the device, the Water Tank Full Indicator Light will turn off. The device will work automatically again.

## Negative Ion

The negative ion generator has a total capacity of > 3.000.000 negative ions / cm<sup>2</sup> that are spread through out the entire room and thereby neutralize pollutants and smells. Negative ions attach onto dust particles, microorganisms and other unwanted particles in the air and connect them to each other. This way, the particles become heavier than air and fall onto the ground so that you can no longer breathe them in.

Negative ions are most found in the forest, mountains and by the sea. Negative ions ensures fresh and healthy air.

## Defrosting

The evaporator in the dehumidifier may defrost automatically if it is operated with a room temperature less than 20 °C.

After the defrost mode is completed, the unit returns to the previous operating settings. When the device is running in a room with a temperature between 5°C and 12°C, it will go into defrost mode for 8 minutes approximately every 30 minutes.

When the device is running in a room with a temperature between 12°C and 16°C, it will enter defrost mode for 5 minutes approximately every 60 minutes.

When the unit is running in a room with a temperature between 16°C and 20°C, it will go into defrost mode for 5 minutes approximately every 90 minutes.

- During the defrosting operation, the dehumidification function and air purification function may intermit.
- Don't turn off the power or pull out the power plug of the device during the defrosting operation.

## Operation with Clean Air Optima<sup>®</sup> App

### Connectivity

#### Compatibility with smartphone and tablet:



iPhone, iPad and Android devices

#### Device connects via WiFi with App:

CleanAirOptima

**Attention:** The router must be set to the 2.4 GHz broadband. If the router is set to the 5.0 GHz, it is impossible to establish a connection.

### Set up WiFi connection

1. Download and install the “CleanAirOptima” App in the App Store or Google Play Store.
2. Make an account and log in.
3. The router must be set to the 2.4 GHz broadband. If the router is set to the 5.0 GHz, no connection can be established.
4. Make sure Bluetooth is enabled on your smartphone.
5. Make sure that your smartphone or tablet is successfully connected to your WiFi network.
6. Plug the device into the power socket and switch it on. Press the mode button for 3-5 seconds, the MODE  light will start flashing.
7. Open the ‘CleanAirOptima’ App and click on ‘Add device’ . Your device is listed and you can select it. If not choose ‘Auto Scan’. Follow the on-screen instructions to connect the device to your network.
8. Choose to add the Clean Air Optima<sup>®</sup> device on the App, follow the instructions in the App.
9. After the configuration is successful, you can use the Clean Air Optima<sup>®</sup> App to operate the device.

#### Note:

- If your default network has changed, reset the WiFi connection, follow step 1 to 9 in the ‘Set up WiFi connection’ section.
- If you want to pair multiple devices to your smartphone or tablet, you have to do this one after the other.
- Make sure that the distance between your smartphone or tablet and the device is less than 5 meters and there are no obstacles. Also make sure you are in the same room as the device.

#### Reset the WiFi function:

- The device must be switched on.
- Reset the WiFi by pressing the ‘Mode’ button for 3-5 seconds, the indicator light of the MODE  will blink rapidly.





## **Turn off WiFi function:**

- The device must be switched on.
- Reset the WiFi by pressing the 'Mode' button for 3-5 seconds, the indicator light of the MODE will blink rapidly.
- Turn of the WiFi by pressing the 'Mode' button for another 3-5 seconds.

## **Connect devices to multiple phones**

Note: First the other person needs to install the Clean Air Optima<sup>®</sup> App on his/her phone and create a new account.

### **Share the device with limited access:**

You can choose to share 1 device with several persons.

This person will then have access, but will not be able to manage all the settings.

Follow the instructions below to share the device with several persons:

1. Go to the relevant device.
2. Go to the pencil or three dots in the top right.
3. Select 'Share device.'
4. Choose 'Add sharing'.
5. Choose the sharing method e.g. via email, whatsapp, sms etc. and continue.
6. The device will automatically appear in the Clean Air Optima<sup>®</sup> App with the other account.

### **Share device with full access:**

You can add a person or several persons to your home management.

That person will then have access to all your devices that are already linked and has full rights and permissions. You will always remain the main administrator.

Follow the instructions below to add someone to your home management:

1. Open the Clean Air Optima<sup>®</sup> App and go to 'Me'.
2. Then choose 'Home Management'.
3. Choose 'Create a home'.
4. Select the relevant 'Home' and 'Add member'.
5. Choose the sharing method e.g. via email, whatsapp, sms etc. and continue.
6. The corresponding 'Home' will automatically appear in the Clean Air Optima<sup>®</sup> App of the person with whom you have shared your 'Home'.
7. On the other account:  
Go to the home screen from the Clean Air Optima<sup>®</sup> App. Go to the top left and select the 'Home'.

## Water Drainage

The Water Tank Full Indicator Light will light up when the water tank is full. Take out the water tank and empty the water inside. Then put the water tank back into the dehumidifier correctly, see the illustration below.

### Note:

When you remove the water tank, do not touch sensors or any parts which are situated behind the water tank. This may damage the product. Push the water tank gently in the device.

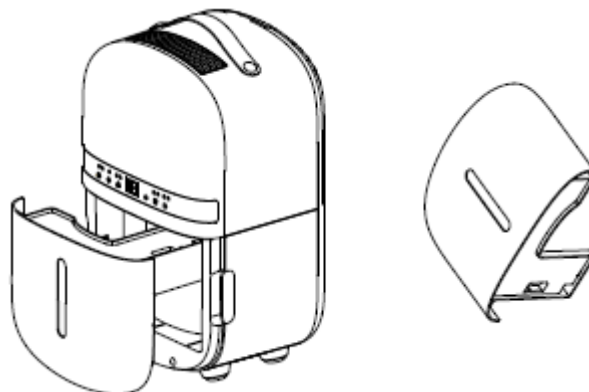

## Continuous Drainage

For continuous operation you can use the drain hose of 1 meter long that is included. Water can be automatically plumbed in or drained into a sink, a larger recipient or through the wall into an outside drain by attaching a pipe to the unit. Remove the rubber bung on the rear of the unit and insert the pipe into the drain outlet at the back of the unit. Make sure the connection between pipe and the drain outlet is tight and does not leak. Then direct the pipe to a suitable drainage point. This unit uses gravity to dispose of water hence the drain should be lower than the water outlet on the unit. Put the tank back. Be sure to run the water pipe downward and let the water to flow out smoothly. Do not kink or bend the pipe.



## Replacing the Clean Air Optima® True HEPA H13 Filter and Activated Carbon Filter

The Clean Air Optima® CA-702 Smart Dehumidifier & Air Purifier is equipped with a filter lifespan surveillance mechanism that signals that the filters have to be replaced after 400 working hours. To show that the filters need to be replaced, the dehumidifier emits a double zero



indicator light will flash in the display.

Reset the timer for the filter replacement by pressing and holding the Humidity button for about 3-5 seconds. If the indicator light goes out, the timer has been successfully reset and the dehumidifier is ready for use again.

## Maintenance

### Cleaning the housing of the Clean Air Optima<sup>®</sup> dehumidifier

1. Switch off the device and pull the plug.
2. Use a soft and humid piece of cloth to clean the device. Do not use chemical solvent such as benzene, alcohol or gasoline.
3. Make sure that **no water** gets into the device, do not sprinkle with water.

### Replacing of filters

Depending on the use, the **Activated Carbon Filter** and **True HEPA H13 Filter** has a lifespan of approx. 3 – 6 months. The **Pre-filter** and **UV-C lamp** are permanent, no replacement needed.

Take out the filters from the filter frame compartment. After filter replacement or filter cleaning reinstall the filters back into the filter frame compartment and assemble back to the device, see the illustration below.

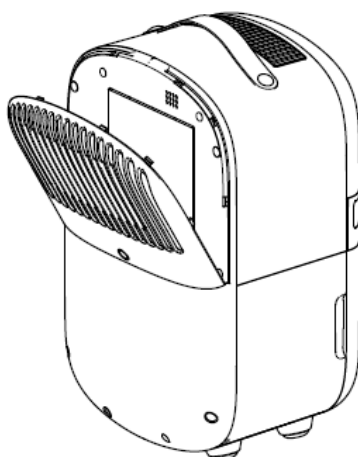

### Filter cleaning

The best effect for a longer lifespan of the Filters is reached by cleaning the filters once a month. If indoor air is extremely polluted, we advice to clean the filters more often ca. once per two weeks.

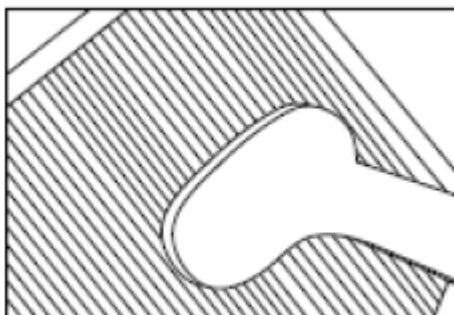

Clean the **Pre-filter**, **Activated Carbon Filter** and **True HEPA H13 Filter** carefully with a brush or your vacuum cleaner. That way bigger dust particles like lint, hair, dust and dander of pets can be removed from the filters.

## Room temperature increases during operation

The Clean Air Optima® dehumidifier doesn't have a cooling function. The device will produce heat during operation and increase the room temperature between 1 °C to 4 °C.

## Dehumidifying capacity

The illustration below shows the dehumidifying capacity of the Clean Air Optima® dehumidifier. By different temperatures and relative humidity, the dehumidifier may have different dehumidifying capacities.

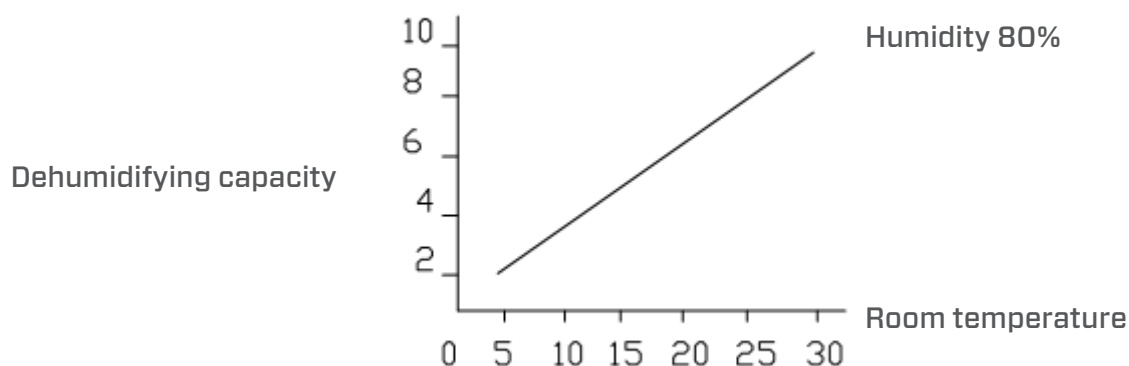

## Warning!

Do not damage the filters, the filters must not be cracked. Damaged filters need to be replaced.

Never wet or rinse the filters (Only for **Activated Carbon Filter** and **True HEPA H13 Filter**) with water. Filters that are rinsed with water need to be replaced.

## Signs for used up filters that need to be replaced

(Only for **Activated Carbon Filter** and **True HEPA H13 Filter**)

Increased sound, reduced air flow, congested filters, rising presence of smells. Filters need also to be replaced by new ones when the True HEPA H13 Filter changes its color from white to grey or black. If the True HEPA H13 Filter remains white, there is NO need to replace the filters.

## How to order filters:

Contact **Clean Air Optima® Customer Service** tel. + 31 (0) 742670145 or visit our webshop: <https://www.cleanairoptima.com/-accessoires>

## Clean Air Optima® dehumidifier storage

If the dehumidifier will not be used for an extended period of time:

1. Drain the water tank completely and make sure that there is no water stocked inside the water tank.
2. Unplug the device and fold up the power supply cord.
3. Remove and clean the filters. After cleaning reinstall the filters back into the device.
4. Store the dehumidifier in a cool, dry location, away from direct sunlight, extreme temperature and excessive dust.

## Troubleshooting

The following is a troubleshooting guide to help you solve any issues that you may have using the **Clean Air Optima®** dehumidifier **CA-702 Smart**.

Problem	Possible Cause	Solution
Device does not switch on	The power cord does not connect correctly	Connect the power plug and power socket correctly
Inefficiency dehumidification	The water tank is full or water tank is not in the correct position	Drain the water tank and replace the water tank to the correct position
	The filters are blocked by dust	Clean or replace the filters
	The air inlet and outlet have a blockage	Clean the blockage from the air inlet and outlet
	The setting humidity is higher than environmental humidity	Set the humidity at least 5% lower than environmental humidity
	The dehumidifier is in <b>Continuous air purification MODE</b>	Change the operation MODE
Noise	The device is installed askew	Make sure the device is installed uprightly
	The filters are blocked	Clean or replace the filters
Display shows double zero  .	Filters need to be replaced.	Reset the timer for the filter replacement by pressing and holding the Humidity button for about 3-5 seconds. If the indicator light goes out, the timer has been successfully reset
Washed clothes are not dried	The room temperature is too low	Washed clothes are hard to be dried under low temperature conditions
<b>Operation with Clean Air Optima® App</b> does not work	Smartphone or tablet is not connected to WiFi network	Switch off the device and reset the WiFi on the device by pressing the Mode button for 5 seconds, the indicator light of the WiFi will blink rapidly. Then follow step 4 to 8 from chapter <b>Operation with Clean Air Optima® App</b>
	The device has no connection to the network	

Problem	Possible Cause	Solution
E1 or E2 notification display	Humidity sensor error	Use the device within the specified humidity range. Unplug the appliance and plug it back in.
E3 or E4 notification display	Temperatur sensor error	Use the device within the specified temperature range. Unplug the device and plug it back in.
Dehumidifier does not extract water	Is the device set to a lower humidity level than in the room?	Set the humidity level on the hygrometer below the current humidity value.
	Is a suction grille or discharge blocked? Is the device too close to walls?	Remove obstacles and restart the device. Ensure a distance of at least 20 cm between the unit and walls.

**WARNING!**

If the above recommended solutions do not work, please contact Clean Air Optima® technical support at the telephone number for your region. Do not attempt to disassemble, reassemble, or repair the device as this may void the warranty.

**Specifications CA-702 Smart**

<b>Model</b>	<b>CA-702 Smart</b>
For rooms up to	20m <sup>2</sup> / 50m <sup>3</sup> / 215ft <sup>2</sup>
Rated voltage	220V - 240V, 50Hz
Rated power	155W
Fan capacity	70 m <sup>3</sup> /h
Dehumidifying capacity	5 liters per day at 30°C and 80%RH
Working temperature range	5°C - 32°C
Water tank	1,5 liter
Air purification with:	Pre-Filter, Activated Carbon Filter, True HEPA H13 Filter, UV-C lamp, Ionizer
Filter performance	99,97%, Sterilization rate 99.9%
Negative ion	>3.000.000 ions/cm <sup>2</sup>
Sound level	39dB(A)
Drain hose	1 meter
Dimensions	255 x 225 x 430mm
Weight	7kg
Colour	White
Refrigerant	R290 / 30g
Complies with EU regulations	CE / WEEE / RoHS



Ask your retailer or your municipality for updated information regarding the disposal of the packaging and of the device.



**Danger**  
Natural refrigerant propane (R290)!



## Service

### Warranty Certificate for the Clean Air Optima® Dehumidifier CA-702 Smart.

Date of purchase: .....  
 Customers name: .....  
 Address: .....  
 Telephone: .....  
 Email: .....  
 Seller's name: .....  
 Address: .....

1. Please fill in completely this Warranty Certificate. Send it with the invoice and the unit, postage pre-paid and using the original packing box, to your distributor. Make sure to include the appropriate return postage for the package.
2. Please enclose a short description of the damage, fault or malfunction, and the circumstances under which these problems arose.

The **Clean Air Optima® Dehumidifier CA-702 Smart** is subjected to strict testing procedures before leaving the factory. If within two years from the date of purchase the product does not perform according to the specifications, because of factory defects, the purchaser is entitled to free repairs or replacement of parts upon presentation of this warranty (provided that the malfunction or damage to the device and/or parts occurred under normal operating conditions). What is covered: All parts defective in material and workmanship. For how long: two years from purchase date. What we will do: Repair or replace any defective parts.

### Other Conditions

The provisions of this warranty are in lieu of any other written warranty whether express or implied, written or oral, including any warranty of merchantability or fitness for a particular purpose. The manufacturer's maximum liability shall not exceed the actual purchase price paid by you for the product. In no event shall the manufacturer be liable for special, incidental, consequential, or indirect damages. This warranty does not cover a defect that has resulted from improper or unreasonable use or maintenance, faulty assembly, accident, natural catastrophes, improper packing, or unauthorized tampering, alteration, or modification as determined solely by us. This warranty is void if the label bearing the serial number has been removed or defaced.



# Thank you for reading!



Share your feedback about the Clean Air Optima®  
Dehumidifier CA-702 Smart on:  
[www.cleanairoptima.com](http://www.cleanairoptima.com)



For frequently asked questions about the CA-702 Smart  
go to: [www.cleanairoptima.com](http://www.cleanairoptima.com) and search for the CA-702 Smart



Download PDF instruction manual on:  
[www.cleanairoptima.com/info/manuals](http://www.cleanairoptima.com/info/manuals)



Watch all Clean Air Optima® Product  
animation video's on:  
[www.youtube.com](http://www.youtube.com)

**Clean Air Optima International B.V.** | David Ricardostraat 9-7 / 9-9 | 7559 SH Hengelo (ov)  
The Netherlands | Phone: +31 (0) 74 - 2670145

**Clean Air Optima Germany GmbH** | Enschedestraße 14 | 48529 Nordhorn | Germany  
Phone: +49 (0) 5921 879-121

**E-mail:** [info@cleanairoptima.com](mailto:info@cleanairoptima.com)

**Internet:** [www.cleanairoptima.com](http://www.cleanairoptima.com)

## CA-702 Smart Hauptgerät

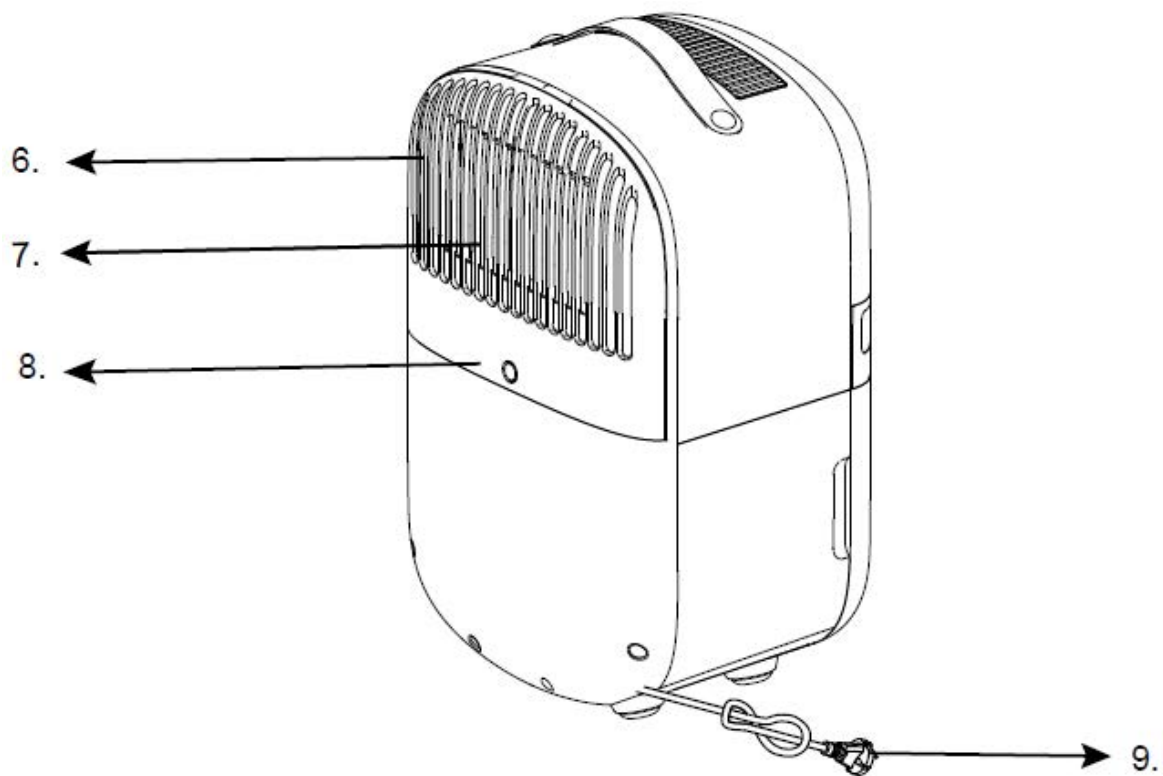
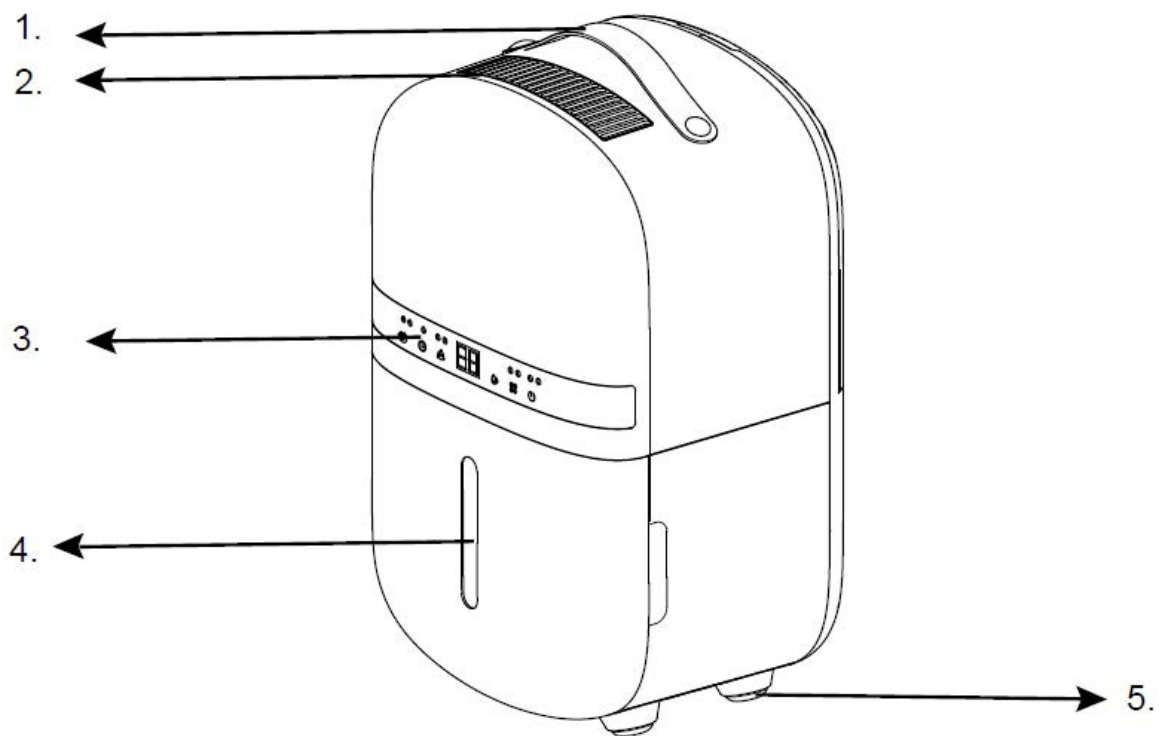

## Deutsch

### **Vielen Dank, dass Sie sich für den Clean Air Optima® 2 in 1 entschieden haben: Luftentfeuchter und Luftreiniger CA-702 Smart.**

Wir wünschen Ihnen viele Jahre gesunde Raumluft mit diesem effizienten und effektiven Produkt. Treffen Sie für die ordnungsgemäße Funktion dieses elektrischen Geräts unbedingt alle Sicherheitsvorkehrungen, wenn Sie das Gerät verwenden. Diese Anleitung beschreibt die Sicherheitsvorkehrungen, die im Betrieb zu beachten sind. Sie sind dafür vorgesehen, Verletzungen vorzubeugen und Beschädigungen am Gerät zu vermeiden.

### **Beschreibung**

Dieses Clean Air Optima® Gerät besteht aus den folgenden Hauptkomponenten:

1. Griff
2. Luftauslass
3. Bedienfeld
4. Wassertank
5. Gummifutter
6. Lufteinlass
7. Filterrahmenfach, einschließlich: Vorfilter, Aktivkohlefilter, True HEPA H13-Filter
8. Kontinuierliche Entwässerung (Wasserablauf, Schlauchanschluss) Abflussschlauch 1 Meter im Lieferumfang enthalten
9. Stromkabel

## Sicherheitshinweise

Dieses Gerät darf nur in Übereinstimmung mit diesen Sicherheitshinweisen verwendet werden. Führen Sie die folgenden Schritte aus, um das Verletzungsrisiko für Personen (z.B. durch Stromschläge oder Feuer) zu minimieren.

1. Lassen Sie das Gerät vor dem Gebrauch mindestens zwei Stunden stehen, vor allem nach dem Transport.
2. Nur für Innenräume geeignet. Nicht im Freien verwenden oder lagern.
3. Die richtige Spannung verwenden: AC 220V – 240V, 50Hz.
4. Lassen Sie um den Lufteinlass und den Luftauslass des Geräts einen Freiraum von mindestens 20 cm.
5. Das Gerät ist nicht für die Verwendung durch Kinder oder Personen mit eingeschränkten körperlichen, sensorischen oder geistigen Fähigkeiten bestimmt, es sei denn, diese Personen werden von einer für ihre Sicherheit verantwortlichen Person beaufsichtigt.
6. Verwenden Sie das Gerät nicht, wenn sichtbare Schäden am Netzkabel oder am Gerät selbst vorhanden sind. Reparieren Sie das Gerät nicht selbst, wenn es beschädigt ist. Ziehen Sie das Gerät niemals an seinem Kabel. Wenn das Netzkabel beschädigt ist, muss es von einer autorisierten Person ausgetauscht werden, um einen Stromschlag oder Brand zu vermeiden.
7. Reparaturen dürfen nur von befugtem Servicepersonal durchgeführt werden. Zur Vermeidung von Stromschlägen und Bränden sollten Sie nicht versuchen, das Gerät selbst zu reparieren.
8. Das Netzkabel nicht mit nassen Händen berühren.
9. Immer das Gerät ausschalten, bevor Sie den Netzstecker abziehen.
10. Versuchen Sie niemals, das Gerät durch Ziehen des Steckers auszuschalten.
11. Den Netzstecker aus der Steckdose ziehen, wenn Sie das Gerät nicht benutzen oder wenn Sie innere oder äußere Teile des Geräts reinigen.
12. Zur Sicherheit das Gerät in eine stabile, horizontale Position stellen. Während des Gebrauchs nicht bewegen.
13. Kältemittel: R290. Dieses Kältemittel entspricht den europäischen Umweltvorschriften. Kein Teil des Kühlkreislaufs darf perforiert sein.
14. Verwenden Sie das Gerät nicht in Räumen, in denen brennbare Flüssigkeiten oder Gase gelagert werden, in der Nähe von Wärmequellen oder in besonders feuchten Räumen (wie im Badezimmer).
15. Nie andere Gegenstände in das Gehäuse einführen, um Ausfällen vorzubeugen.
16. Nie den Lufteinlass und das Luftauslassgitter abdecken.
17. Nie die inneren Teile des Geräts zerlegen oder ersetzen.
18. Verwenden und lagern Sie das Gerät nicht unter 0°C oder über 40°C.
19. Neigen Sie das Gerät nicht zur Seite, wenn der Wassertank voll ist.
20. Keine schweren Gegenstände auf das Gerät stellen.
21. Bitte Orte mit direktem Sonnenlicht vermeiden. Es besteht die Gefahr, dass das Gerät ausbleicht.
22. Das Gerät niemals in Wasser oder andere Flüssigkeiten eintauchen.
23. Den Wassertank regelmäßig entleeren. Unter extremen Bedingungen kann der Wassertank bereits nach wenigen Stunden voll sein.
24. Der Vorfilter sollte regelmäßig gereinigt werden, da ein mit Staub gesättigter Vorfilter zu einer schlechten Reinigungs- und Entfeuchtungswirkung führt. Die Leistungsaufnahme steigt, es kann zu Ausfällen führen.
25. Tauschen Sie den Aktivkohlefilter und den True HEPA H13-Filter alle 3 bis 6 Monate aus. Wenn der Aktivkohlefilter und der True HEPA H13-Filter voll sind, wird die Reinigungs- und Entfeuchtungswirkung beeinträchtigt. Die Leistungsaufnahme steigt, es kann zu Ausfällen führen.
26. Verwenden, warten und reinigen Sie das Gerät wie in dieser Anleitung beschrieben.

27. Wenn Sie das Gerät ausschalten, warten Sie 10 Minuten, bevor Sie es wieder einschalten.  
Dies verhindert eine Beschädigung des Kompressors.
28. Schließen Sie das Gerät niemals an eine externe Zeitschaltuhr an oder ziehen Sie den Stecker heraus, während das Gerät in Betrieb ist.

## Installation

Achten Sie darauf, dass das Gerät 20 cm von Wänden und Möbeln entfernt steht (siehe Abbildung unten).

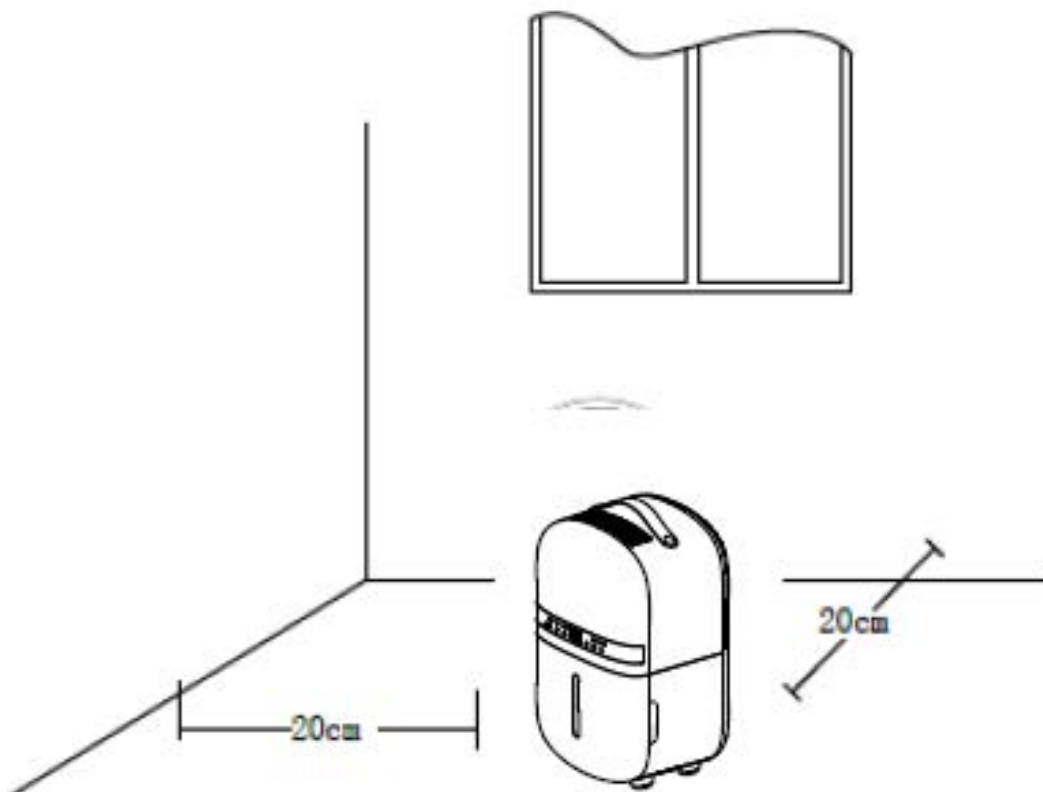

## Control panel / Operation instruction



### Leistung

Drücken Sie die Power-Taste, um das Gerät einzuschalten.

Wenn Sie erneut auf die Taste Power drücken, schaltet sich das Gerät aus.

Hinweis: Wenn die Betriebsanzeige blinkt, befindet sich das Gerät im Abtaumodus.



### MODUS

Drücken Sie die MODE-Taste, um zwischen Smart und Luftreinigung zu wählen.

**Smart-Modus:** Das Gerät beginnt mit der Entfeuchtung, wenn die Luftfeuchtigkeit auf 5 % über die gewünschte Luftfeuchtigkeit steigt, und stoppt, wenn die Luftfeuchtigkeit auf 5 % unter die gewünschte Luftfeuchtigkeit fällt. Mit der Luftfeuchtigkeitstaste stellen Sie die gewünschte Luftfeuchtigkeit ein.

**Fan-modus/ Luftreinigungsmodus:** Der Ventilator läuft ohne Entfeuchtungseffekt. Dies ist ideal, wenn Sie das Gerät nur als Luftreiniger verwenden möchten. Dies kann auch in Kombination mit der Ionisatorfunktion verwendet werden.



### Luftfeuchtigkeit (Nur für das MODE-Programm: Smart Mode)

Durch Drücken der Humidity-Taste können Sie den gewünschten Feuchtigkeitsgrad durch wiederholtes Drücken dieser Taste auswählen, bis der gewünschte Feuchtigkeitsgrad angezeigt wird (von 35 % bis 80 % in Schritten von 5 %).

Sobald Sie die gewünschte Luftfeuchtigkeit ausgewählt haben, hören Sie einfach auf, die Taste zu drücken, und die Luftfeuchtigkeit wird eingestellt. Wenn die Luftfeuchtigkeit im Raum den eingestellten Feuchtigkeitswert erreicht, stoppt das Gerät die Entfeuchtung und reinigt nur noch die Luft.

Wenn die tatsächliche Luftfeuchtigkeit im Raum wieder über den eingestellten Luftfeuchtigkeitswert steigt, beginnt das Gerät erneut mit der Entfeuchtung.

Mit dieser Taste können Sie auch die Dauer des Timers einstellen, nachdem Sie die TIMER-Taste gedrückt haben.



### UV und ION

Nach einmaligem Drücken wird die UV-Funktion eingeschaltet.

Nach zweimaligem Drücken wird die ION-Funktion eingeschaltet.

Nach dreimaligem Drücken werden die Funktionen UV und ION eingeschaltet.

Nach viermaligem Drücken werden die Funktionen UV und ION ausgeschaltet.



### Timer

Drücken Sie die TIMER-Taste, um den Timer zu programmieren. Wenn der Timer aktiviert ist, leuchtet die Lampe „TIMER“. Stellen Sie vor der Programmierung des Timers sicher, dass die Timerfunktion nicht aktiviert ist (das Licht muss ausgeschaltet sein). Folgende Timerprogramme sind verfügbar.

**Einschaltfunktion:** Während sich das Gerät im Standby-Modus befindet, drücken Sie die Timer-Taste und stellen Sie dann mit der Taste  die Anzahl der Stunden ein, nach denen das Gerät starten soll (1~24 Stunden).

**Abschaltfunktion:** Während das Gerät mit den gewünschten Einstellungen läuft,

drücken Sie die TIMER-Taste und stellen Sie dann mit der Taste  die Anzahl der Stunden ein, nach denen das Gerät anhalten soll (1~24 Stunden).



## Ruhemodus

Drücken Sie die Sleep-Taste und der Ruhemodus wird aktiviert; das Display schaltet sich aus. Drücken Sie die Sleep-Taste erneut, um wieder in die vorherigen Einstellungen zurückzukehren.



## Kindersicherung

Wenn Sie nur die Funktion KINDERSICHERUNG aufrufen möchten, müssen Sie zuerst den Ruhemodus aktivieren und dann diese Taste drei Sekunden lang drücken. Dann wird der Ruhemodus ausgeschaltet und die KINDERSICHERUNG eingeschaltet.

**Hinweis:** Die Funktionen Ruhemodus und KINDERSICHERUNG werden über eine Taste gesteuert. Wenn der Ruhemodus ausgeschaltet ist, drücken Sie diese Taste drei Sekunden lang, um die KINDERSICHERUNG-Funktion aufzurufen. Anschließend wird der Ruhemodus gleichzeitig aktiviert. Wenn Sie also nur die KINDERSICHERUNG-Funktion aufrufen möchten, müssen Sie zuerst den Ruhemodus aktivieren und diese Taste drei Sekunden lang drücken. Dann wird der Ruhemodus ausgeschaltet und die KINDERSICHERUNG eingeschaltet.



## Kontrollleuchte „Wassertank voll“

Wenn der Wassertank voll ist, stoppt das Gerät automatisch. Die Anzeigeleuchte für den vollen Wassertank schaltet sich ein und leuchtet auf. Leeren Sie den Wassertank und setzen Sie den Wassertank wieder in das Gehäuse des Geräts ein. Die Kontrollleuchte für den Füllstand erlischt. Das Gerät geht automatisch wieder in Betrieb.

## Negative Ionen

Der Negativ-Ionengenerator hat eine Gesamtkapazität von > 3.000.000 negativen Ionen/cm<sup>2</sup> die sich über den gesamten Raum verteilen und so Schadstoffe und Gerüche neutralisieren. Negative Ionen binden sich an Staubpartikel, Mikroorganismen und andere unerwünschte Partikel in der Luft und verbinden sie miteinander. Dadurch werden die Partikel schwerer als Luft und sinken auf den Boden, so dass sie nicht mehr eingeatmet werden können.

Negative Ionen sind am häufigsten im Wald, in den Bergen und am Meer zu finden. Negative Ionen sorgen für frische und gesunde Luft.

## Abtaufunktion

Der Verdampfer des Luftentfeuchters kann automatisch abtauen, wenn er bei einer Raumtemperatur von weniger als 18 °C betrieben wird.

Nach Abschluss des Abtaumodus kehrt das Gerät zu den vorherigen Betriebs-einstellungen zurück.

Wenn das Gerät in einem Raum mit einer Temperatur zwischen 5 °C und 12 °C betrieben wird, wechselt es etwa alle 30 Minuten für 8 Minuten in den Abtaumodus.

Wenn das Gerät in einem Raum mit einer Temperatur zwischen 12 °C und 16 °C betrieben wird, wechselt es etwa alle 60 Minuten für 5 Minuten in den Abtaumodus.

Wenn das Gerät in einem Raum mit einer Temperatur zwischen 16 °C und 20 °C betrieben wird, wechselt es etwa alle 90 Minuten für 5 Minuten in den Abtaumodus.

- Während des Abtauvorgangs können die Entfeuchtungsfunktion und die Luftreinigungsfunktion unterbrochen werden.
- Schalten Sie das Gerät während des Abtauvorgangs nicht aus und ziehen Sie nicht den Netzstecker.

## Betrieb mit Clean Air Optima<sup>®</sup> App

### Konnektivität

#### Kompatibilität mit Smartphone und Tablet:

iPhone, iPad und Android-Geräte

#### Das Gerät verbindet sich über WiFi mit der App:

CleanAirOptima

**Achtung:** Der Router muss auf das 2,4-GHz-Breitband eingestellt sein. Wenn der Router auf 5,0 GHz eingestellt ist, kann keine Verbindung hergestellt werden.

### WiFi-Verbindung einrichten

1. Laden Sie die App „CleanAirOptima“ im App Store oder Google Play Store herunter und installieren Sie sie.
2. Erstellen Sie ein Konto und melden Sie sich an.
3. Der Router muss auf das 2,4-GHz-Breitband eingestellt sein. Wenn der Router auf 5,0 GHz eingestellt ist, kann keine Verbindung hergestellt werden.
4. Stellen Sie sicher, dass Bluetooth auf Ihrem Smartphone aktiviert ist.
5. Stellen Sie sicher, dass Ihr Smartphone oder Tablet mit Ihrem WiFi-Netzwerk verbunden ist.
6. Stecken Sie den Stecker des Geräts in die Steckdose und schalten Sie das Gerät ein. Drücken Sie die Modustaste 3–5 Sekunden lang, das MODUS  Licht beginnt zu blinken.
7. Öffnen Sie die App „CleanAirOptima“ und klicken Sie auf „Gerät hinzufügen“ . Ihr Gerät wird aufgelistet und Sie können es auswählen. Wenn nicht, wählen Sie „Automatische Suche“. Befolgen Sie die Anweisungen auf dem Bildschirm, um das Gerät mit Ihrem Netzwerk zu verbinden.
8. Fügen Sie das Clean Air Optima<sup>®</sup>-Gerät zur App hinzu und folgen Sie den Anweisungen in der App.
9. Nach erfolgreicher Konfiguration können Sie die Clean Air Optima<sup>®</sup> App verwenden, um das Gerät zu bedienen.

#### Hinweis:

- Wenn sich Ihr Standardnetzwerk geändert hat, setzen Sie die WiFi-Verbindung zurück, indem Sie die Schritte 1 bis 9 des Kapitels „WiFi-Verbindung einrichten“ ausführen.
- Wenn Sie mehrere Geräte mit Ihrem Smartphone oder Tablet verbinden möchten, müssen Sie dies nacheinander tun.
- Stellen Sie sicher, dass der Abstand zwischen Ihrem Smartphone oder Tablet und dem Gerät weniger als fünf Meter beträgt und keine Hindernisse vorhanden sind. Stellen Sie außerdem sicher, dass Sie sich im selben Raum wie das Gerät befinden.





## Setzen Sie die WiFi-Funktion zurück:

- Das Gerät muss eingeschaltet sein.
- Setzen Sie das WiFi zurück, indem Sie die „Modus“-Taste  fünf Sekunden lang gedrückt halten; die WiFi-Anzeige blinkt schnell.

## Schalten Sie die WiFi-Funktion aus:

- Das Gerät muss eingeschaltet sein.
- Setzen Sie das WiFi zurück, indem Sie die „Modus“-Taste fünf Sekunden lang gedrückt halten; die WiFi-Anzeige blinkt schnell.
- Schalten Sie das WiFi aus, indem Sie die „Modus“-Taste weitere fünf Sekunden lang gedrückt halten.

## Geräte mit mehreren Telefonen verbinden

Hinweis: Zuerst muss die andere Person die Clean Air Optima<sup>®</sup> App auf ihrem Telefon installieren und ein neues Konto erstellen.

### Geben Sie das Gerät mit eingeschränktem Zugriff frei:

Sie können ein Gerät mit mehreren Personen teilen.

Diese Person hat dann Zugriff, kann aber nicht alle Einstellungen verwalten.

Beachten Sie die folgende Anleitung, um das Gerät mit mehreren Personen zu teilen:

1. Rufen Sie das entsprechende Gerät auf.
2. Gehen Sie auf den Stift oder die drei Punkte oben rechts.
3. Wählen Sie „Share device“.
4. Wählen Sie „Add sharing“.
5. Wählen Sie die Freigabemethode, z. B. per E-Mail, Whatsapp, SMS usw., und fahren Sie fort.
6. Das Gerät wird in der Clean Air Optima<sup>®</sup> App automatisch mit dem anderen Konto angezeigt.

### Gemeinsames Gerät mit vollem Zugriff:

Sie können eine Person oder mehrere Personen zu Ihrer Hausverwaltung hinzufügen.

Diese Person erhält dann Zugriff auf alle Ihre bereits verknüpften Geräte und verfügt über alle Rechte und Berechtigungen. Sie werden immer der verantwortliche Administrator bleiben.

Beachten Sie die folgenden Schritte, um jemanden zu Ihrer Hausverwaltung hinzuzufügen:

1. Öffnen Sie die Clean Air Optima<sup>®</sup> App und gehen Sie auf „Me“.
2. Wählen Sie „Home Management“.
3. Wählen Sie „Create a home“.
4. Wählen Sie das entsprechende „Home“ und „Add member“.
5. Wählen Sie die Freigabemethode, z. B. per E-Mail, Whatsapp, SMS usw., und fahren Sie fort.
6. Das entsprechende „Home“ erscheint automatisch in der Clean Air Optima<sup>®</sup> App der Person, mit der Sie Ihr „Home“ geteilt haben.
7. Auf dem anderen Konto:  
Rufen Sie den Startbildschirm der Clean Air Optima<sup>®</sup> App auf. Gehen Sie nach oben links und wählen Sie das entsprechende „Home“.

## Wasserableitung

Die Kontrollleuchte „Wassertank voll“ leuchtet rot, wenn der Wassertank voll ist. Nehmen Sie den Wassertank heraus und entleeren Sie ihn. Setzen Sie danach den Wassertank wieder in den Luftentfeuchter ein.

### Hinweis:

Berühren Sie beim Entfernen des Wassertanks nicht die Sensoren oder Teile, die sich hinter dem Wassertank befinden. Dadurch kann das Produkt beschädigt werden. Schieben Sie den Wassertank vorsichtig in das Gerät.

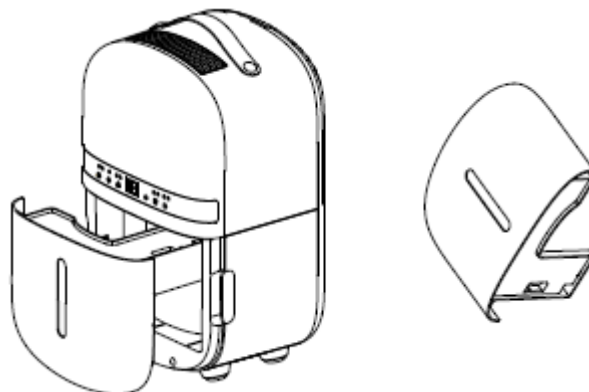

## Kontinuierliche Entwässerung

Für den Dauerbetrieb können Sie den mitgelieferten 1 Meter langen Ablaufschlauch verwenden.

Durch Anbringen eines Rohrs am Gerät kann Wasser automatisch in ein Waschbecken, einen größeren Behälter oder durch die Wand in einen Außenabfluss geleitet oder abgelassen werden. Entfernen Sie den Gummistopfen an der Rückseite des Geräts und stecken Sie das Rohr in den Abfluss an der Rückseite des Geräts. Stellen Sie sicher, dass die Verbindung zwischen Rohr und Abfluss dicht ist und keine Lecks aufweist. Führen Sie das Rohr dann zu einer geeigneten Entwässerungsstelle. Dieses Gerät nutzt die Schwerkraft zur Wasserentsorgung, daher sollte der Abfluss tiefer liegen als der Wasserauslass am Gerät. Setzen Sie den Tank wieder ein. Stellen Sie sicher, dass die Wasserleitung nach unten verläuft und das Wasser reibungslos abfließen kann. Knicken oder biegen Sie das Rohr nicht.



## Ersetzen des Clean Air Optima<sup>®</sup> True HEPA H13 Filter und Aktivkohlefilter

Der Clean Air Optima<sup>®</sup> CA-702 Smart Luftentfeuchter & Luftreiniger ist mit einem Mechanismus zur Überwachung der Filterlebensdauer ausgestattet, der signalisiert, dass die Filter nach 400 Betriebsstunden ausgetauscht werden müssen. Um anzuzeigen, dass die Filter aus-

getauscht werden müssen, blinkt eine Kontrollleuchte  Doppelnull am Luftentfeuchter.

Setzen Sie den Timer für den Filterwechsel zurück. Halten Sie die Taste Luftfeuchtigkeit für ca. 3-5 Sekunden gedrückt. Wenn die Kontrollleuchte erlischt, wurde der Timer erfolgreich zurückgesetzt.

## Pflege

### Das Gehäuse des Clean Air Optima<sup>®</sup> Luftentfeuchters reinigen

1. Schalten Sie das Gerät aus und ziehen Sie den Netzstecker aus der Steckdose.
2. Befreien Sie das Gerät mit einem feuchten, weichen Tuch von Staub und Schmutz. Verwenden Sie keine chemischen Lösungsmittel wie Benzol, Alkohol oder Benzin.
3. Achten Sie darauf, dass **kein Wasser** in das Gerät eindringt, bespritzen Sie es nicht mit Wasser.

## Austausch von Filtern

Je nach Verwendung haben die **Aktivkohlefilter** und **True HEPA H13-Filter** eine Lebensdauer von ca. 3 bis 6 Monaten. Der **Vorfilter** und die **UV-C-Lampe** sind dauerhaft und müssen nicht ausgetauscht werden.

Nehmen Sie die Filter aus dem Filterrahmenfach heraus. Setzen Sie die Filter nach dem Filterwechsel oder der Filterreinigung wieder in das Filterrahmenfach ein und befestigen Sie sie wieder am Gerät, siehe Abbildung unten.

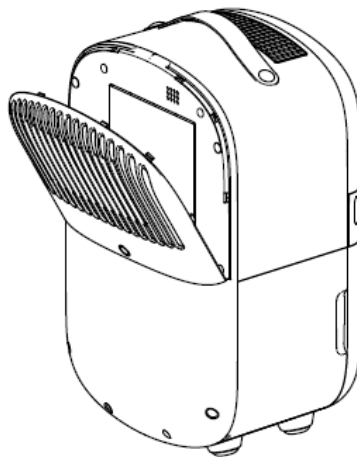

## Filterreinigung

Die längste Lebensdauer des Filters wird erreicht, wenn die Filter einmal im Monat gereinigt werden. Bei extrem verschmutzter Raumluft empfehlen wir, die Filter häufiger zu reinigen, etwa alle zwei Wochen.

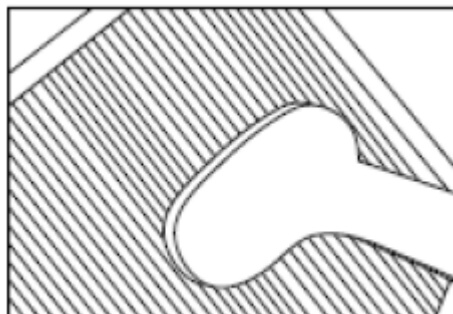

Reinigen Sie den **Vorfilter**, den **Aktivkohlefilter** und den **True HEPA H13-Filter** sorgfältig mit einer Bürste oder Ihrem Staubsauger. Auf diese Weise können größere Staubpartikel wie Flusen, Haare und Hautschuppen von Haustieren aus dem Filter entfernt werden.

## Die Raumtemperatur steigt während des Betriebs

Der Clean Air Optima<sup>®</sup> Luftentfeuchter verfügt nicht über eine Kühlfunktion. Das Gerät erzeugt während des Betriebs Wärme und erhöht die Raumtemperatur zwischen 1 °C und 4 °C.

## Entfeuchterkapazität

Die folgende Abbildung zeigt die Entfeuchterkapazität des Clean Air Optima<sup>®</sup> Luftentfeuchters. Bei unterschiedlichen Temperaturen und relativer Luftfeuchtigkeit kann der Luftentfeuchter unterschiedliche Entfeuchtungsleistungen erbringen.

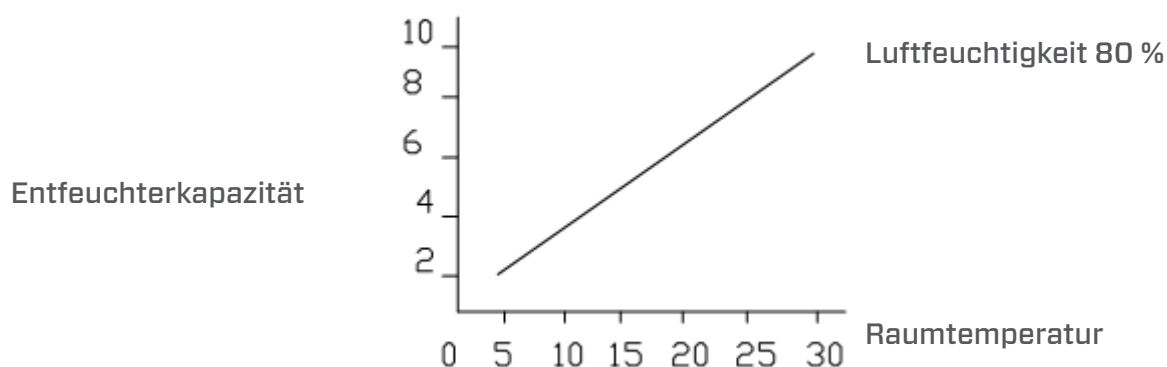

## Warnung!

Die Filter dürfen nicht beschädigt werden, sie dürfen keine Risse aufweisen. Beschädigte Filter müssen ersetzt werden.

Befeuchten oder spülen Sie die Filter (nur **Aktivkohlefilter** und **True HEPA H13-Filter**) niemals mit Wasser. Filter, die mit Wasser gespült wurden, müssen ausgetauscht werden.

## Anzeichen für verbrauchte Filter, die ausgetauscht werden müssen

(nur für **Aktivkohlefilter** und **True HEPA H13-Filter**)

Erhöhte Geräuschentwicklung, verringerter Luftstrom, verstopfte Filter, zunehmende Geruchsbildung. Der Filter muss durch einen neuen ersetzt werden, wenn sich die Farbe des HEPA H13-Filters von Weiß zu Grau oder Schwarz geändert hat. Wenn der HEPA H13-Filter noch Weiß ist, ist ein Austausch des Filters nicht erforderlich.

## Bestellen von Filtern:

Kontaktieren Sie den **Clean Air Optima<sup>®</sup> Kundenservice** Tel. + 31 (0) 742670145 oder besuchen Sie unseren Webshop: <https://www.cleanairoptima.com/-accessoires>

## Lagerung des Clean Air Optima<sup>®</sup> Luftentfeuchters

Wenn der Luftentfeuchter längere Zeit nicht benutzt wird:

1. Entleeren Sie den Wassertank vollständig und stellen Sie sicher, dass sich kein Wasser im Wassertank befindet.
2. Ziehen Sie den Netzstecker ab und wickeln Sie das Netzkabel auf.
3. Entfernen und reinigen Sie die Filter. Setzen Sie die Filter nach der Reinigung wieder im Gerät ein.
4. Lagern Sie den Luftentfeuchter an einem kühlen, trockenen Ort, nicht im direkten Sonnenlicht, in extremen Temperaturen und starkem Staub.

## Störungsbehebung

Die folgende Anleitung hilft Ihnen bei der Lösung von Problemen, die bei Verwendung des **Clean Air Optima<sup>®</sup> Luftentfeuchter CA-702 Smart auftreten können.**

Problem	Mögliche Ursache	Lösung
<p>Gerät schaltet nicht ein</p> <p>Ineffiziente Entfeuchtung</p>	<p>Das Netzkabel ist nicht richtig angeschlossen</p> <p>Der Wassertank ist voll oder nicht in der richtigen Position</p> <p>Die Filter sind durch Staub verstopft</p> <p>Verstopfung am Lufteinlass und -auslass</p> <p>Die eingestellte Luftfeuchtigkeit ist höher als die Umgebungsfeuchtigkeit</p> <p>Der Luftentfeuchter befindet sich im <b>Kontinuierlichen Luftreinigungsmodus</b></p>	<p>Den Netzstecker und die Steckdose korrekt anschließen</p> <p>Den Wassertank leeren und in der richtigen Position wieder einsetzen</p> <p>Reinigen oder ersetzen Sie die Filter</p> <p>Verstopfung am Luftein- und -austritt entfernen</p> <p>Die Luftfeuchtigkeit mindestens 5% niedriger als die Luftfeuchtigkeit in der Umgebung einstellen</p> <p>Ändern Sie den Betriebsmodus</p>
Geräusch	<p>Das Gerät ist schräg aufgestellt</p> <p>Die Filter sind blockiert</p>	<p>Stellen Sie sicher, dass das Gerät aufrecht steht</p> <p>Reinigen oder ersetzen Sie die Filter</p>
<p>Display zeigt</p> <p>Doppelnull  .</p>	Filter müssen ausgetauscht werden.	Setzen Sie den Timer für den Filterwechsel zurück. Halten Sie die Taste Luftfeuchtigkeit für ca. 3-5 Sekunden gedrückt. Wenn die Kontrollleuchte erlischt, wurde der Timer erfolgreich zurückgesetzt
Gewaschene Wäsche trocknet nicht	Die Raumtemperatur ist zu niedrig	Gewaschene Kleidung lässt sich bei niedrigen Temperaturen nur schwer trocknen.
<b>Der Betrieb mit der Clean Air Optima<sup>®</sup> App funktioniert nicht</b>	<p>Das Smartphone oder Tablet ist nicht mit dem WiFi-Netzwerk verbunden</p> <p>Das Gerät hat keine Verbindung zum Netzwerk</p>	Schalten Sie das Gerät aus und setzen Sie das WiFi auf dem Gerät zurück, indem Sie die Modustaste fünf Sekunden lang drücken; die WiFi-Anzeige blinkt schnell. Führen Sie dann die Schritte 4 bis 8 aus dem Kapitel <b>Betrieb mit Clean Air Optima<sup>®</sup> App durch</b>

Problem	Mögliche Ursache	Lösung
E1- oder E2-Benachrichtigungsanzeige	Fehler des Feuchtigkeitssensors	Benutzen Sie das Gerät innerhalb des angegebenen Luftfeuchtigkeitsbereichs. Trennen Sie das Gerät vom Netz und schließen Sie es wieder an.
E3- oder E4-Benachrichtigungsanzeige	Fehler des Temperatursensors	Benutzen Sie das Gerät innerhalb des angegebenen Temperaturbereichs. Trennen Sie das Gerät vom Stromnetz und schließen Sie es wieder an.
Der Luftentfeuchter entzieht dem Gerät kein Wasser	Ist das Gerät auf eine niedrigere Luftfeuchtigkeit als im Raum eingestellt?  Ist ein Ansauggitter oder Auslass blockiert? Befindet sich das Gerät zu nah an Wänden?	Stellen Sie am Hygrostat die Luftfeuchtigkeit unter den aktuellen Luftfeuchtigkeitwert ein.  Entfernen Sie Hindernisse und starten Sie das Gerät neu. Achten Sie auf einen Abstand von mindestens 20 cm zwischen Gerät und Wänden.

**WARNUNG!**

Wenn die oben empfohlenen Lösungen nicht funktionieren, wenden Sie sich bitte an den technischen Support von Clean Air Optima® unter der für Ihre Region geltenden Telefonnummer. Nicht versuchen, das Gerät zu zerlegen, wieder zusammenzubauen oder zu reparieren, da andernfalls die Garantie erlöschen kann.

**Spezifikationen CA-702 Smart**

<b>Modell</b>	<b>CA-702 Smart</b>
Für Räume bis	20m <sup>2</sup> / 50m <sup>3</sup> / 215ft <sup>2</sup>
Nennspannung	220 - 240 V, 50 Hz
Nennleistung	155W
Lüfterleistung	70 m <sup>3</sup> /h
Entfeuchterkapazität	5 Liter pro Tag bei 30°C und 80 % RH
Betriebstemperaturbereich	5°C - 32°C
Wassertank	1,5 Liter
Luftreinigung mit:	Vorfilter, Aktivkohlefilter, True HEPA H13-Filter, UV-C Lampe, Ionisator
Filterleistung	99,97 %, Sterilisierungsrate 99,9 %
Negatives Ion	>3.000.000 Ionen/cm <sup>2</sup>
Schallpegel	39dB(A)
Ablaufschlauch	1 Meter
Maße	255 x 225 x 430mm
Gewicht	7kg
Farbe	Weiß
Kältemittel	R290/30 g
Entspricht den EU-Vorschriften	CE / EEAG / RoHS



Fragen Sie Ihren Händler oder Ihre Gemeinde nach aktuellen Informationen über die Entsorgung von Verpackung und Gerät.



**Gefahr**  
Natürliches Kältemittel Propan (R290)!

## Service

### Garantiezertifikat für den Clean Air Optima<sup>®</sup> Luftentfeuchter CA-702 Smart.

Kaufdatum: .....  
Name des Kunden: .....  
Adresse: .....  
Telefon: .....  
E-Mail: .....  
Name des Verkäufers: .....  
Adresse: .....

1. Bitte füllen Sie dieses Garantiezertifikat vollständig aus. Senden Sie es mit der Rechnung und dem Gerät, Porto im Voraus bezahlt und in der Originalverpackung an Ihren Händler. Fügen Sie ausreichendes Rückporto für das Paket bei.
2. Bitte fügen Sie eine kurze Beschreibung des Schadens, der Störung oder des Fehlers und der Umstände bei, unter denen diese Probleme aufgetreten sind.

Der **Clean Air Optima<sup>®</sup> Luftentfeuchter CA-702 Smart** wird vor der Auslieferung strengen Prüfverfahren unterzogen. Wenn das Produkt innerhalb von zwei Jahren ab Kaufdatum aufgrund von Herstellungsfehlern nicht den Spezifikationen entspricht, hat der Käufer gegen Vorlage dieser Garantie Anspruch auf kostenlose Reparatur oder den Ersatz von Teilen (vorausgesetzt, die Fehlfunktion oder Beschädigung des Geräts und/oder der Teile ist unter normalen Betriebsbedingungen aufgetreten). Die Garantie gilt: Für alle in Material und Verarbeitung fehlerhaften Teile. Wie lange: zwei Jahre ab Kaufdatum. Das werden wir tun: Fehlerhafte Teile reparieren oder ersetzen.

### Sonstige Bedingungen

Die Bestimmungen dieser Garantie ersetzen alle anderen schriftlichen Garantien, ob ausdrücklich oder stillschweigend, schriftlich oder mündlich, einschließlich der Garantie der Marktgängigkeit oder Eignung für einen bestimmten Zweck. Die maximale Haftung des Herstellers überschreitet nicht den tatsächlichen Kaufpreis, den Sie für das Produkt gezahlt haben. In keinem Fall haftet der Hersteller für besondere, zufällige, Folge- oder indirekte Schäden. Diese Garantie erstreckt sich nicht auf einen Mangel, der nach unserem alleinigen Ermessen auf unsachgemäße oder unangemessene Verwendung oder Wartung, fehlerhafte Montage, Unfall oder Naturkatastrophen, unsachgemäße Verpackung oder unbefugte Manipulationen, Änderungen oder Modifikationen zurückzuführen ist. Diese Garantie erlischt, wenn der Aufkleber mit der Seriennummer entfernt oder entstellt wurde.



# Vielen Dank für das Lesen!



Senden Sie Ihr Feedback zum Clean Air Optima®  
Luftentfeuchter CA-702 Smart an:  
[www.cleanairoptima.com](http://www.cleanairoptima.com)



Für häufig gestellte Fragen zum CA-702 Smart besuchen Sie bitte: [www.cleanairoptima.com](http://www.cleanairoptima.com) und suchen Sie nach „CA-702 Smart“.



Laden Sie die PDF-Bedienungsanleitung herunter unter:  
[www.cleanairoptima.com/info/manuals](http://www.cleanairoptima.com/info/manuals)



Alle Videos mit Produktanimationen  
von Clean Air Optima® finden Sie auf:  
[www.youtube.com](http://www.youtube.com)

**Clean Air Optima International B.V.** | David Ricardostraat 9-7 / 9-9 | 7559 SH Hengelo (ov)  
Niederlande | Telefon: +31 (0) 74 - 2670145

**Clean Air Optima Germany GmbH** | Enschedestraße 14 | 48529 Nordhorn | Deutschland  
Telefon: +49 (0)5921 879-121

**E-Mail:** [info@cleanairoptima.com](mailto:info@cleanairoptima.com)

**Internet:** [www.cleanairoptima.com](http://www.cleanairoptima.com)

## CA-702 Smart Hoofdeenheid

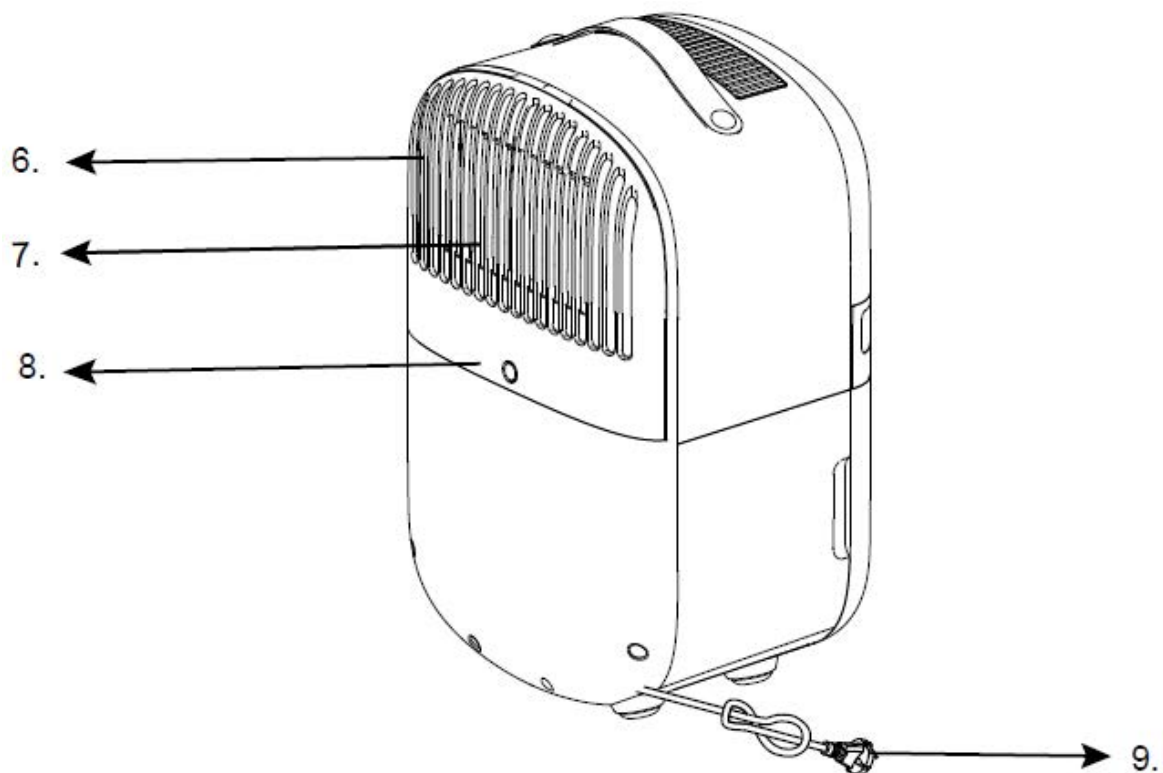
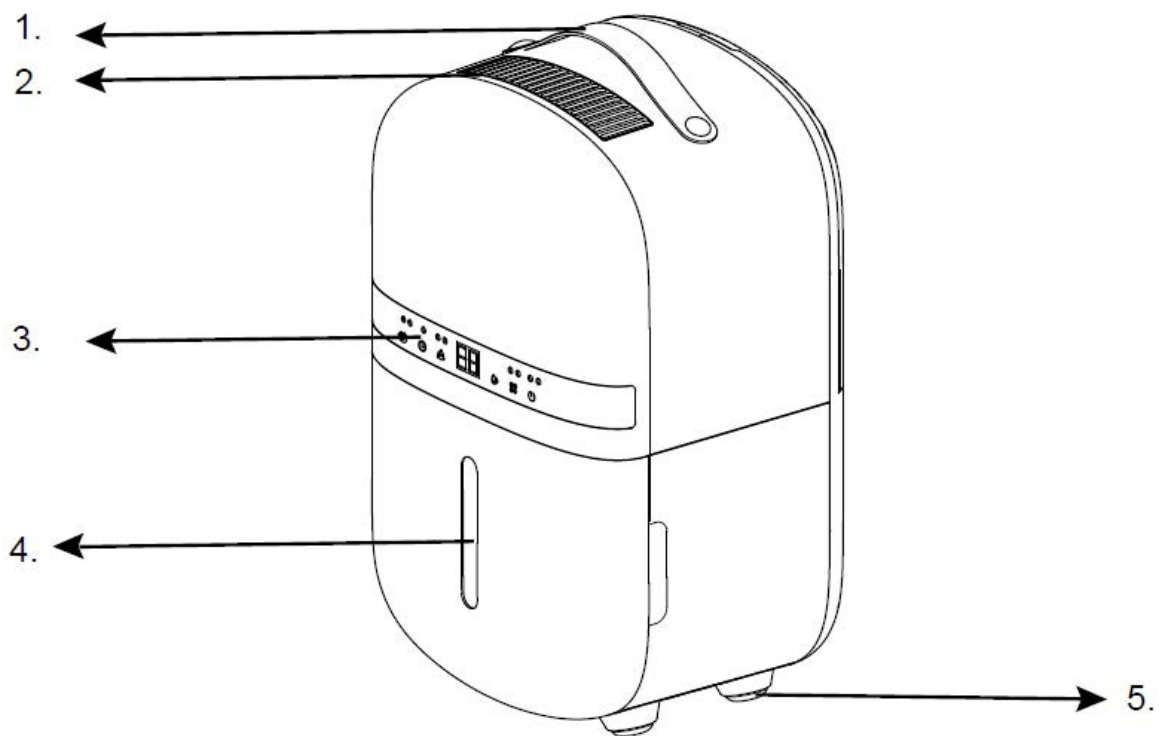

## Nederlands

### **Bedankt voor de aankoop van de Clean Air Optima® 2in1: luchtontvochtiger en luchtreiniger CA-702 Smart.**

Wij wensen u vele jaren gezonde binnenlucht toe met dit efficiënte en doeltreffende product. Voor de juiste werking van dit elektrische apparaat is het belangrijk dat alle veiligheidsvoorschriften tijdens het gebruik in acht worden genomen. Deze instructies beschrijven de veiligheidsvoorschriften die tijdens het gebruik moeten worden nageleefd. Ze zijn bedoeld om verwondingen en schade aan het apparaat te voorkomen.

### **Beschrijving**

Dit Clean Air Optima®-apparaat bestaat uit de volgende hoofdonderdelen:

1. Handgreep
2. Luchtuitlaat
3. Bedieningspaneel
4. Waterreservoir
5. Rubbervoet
6. Luchtinlaat
7. Filterframecompartiment, inclusief: voorfilter, actieve-koolstoffilter, True HEPA H13-filter
8. Continue afvoer (waterafvoer, slangaansluiting) Afvoerslang 1 meter inbegrepen
9. Stroomkabel

## Veiligheidswaarschuwingen

Dit apparaat mag alleen worden gebruikt in overeenstemming met deze veiligheidsinstructies. Neem volgende stappen om het risico op verwondingen door bijvoorbeeld elektrische schokken of brand tot een minimum te beperken.

1. Laat het apparaat ten minste twee uur staan alvorens het te gebruiken, vooral na transport.
2. Alleen voor gebruik binnenshuis. Niet buiten gebruiken of opslaan.
3. Gebruik de juiste spanning: AC 220V – 240V, 50Hz.
4. Laat een vrije ruimte van min. 20 cm vrij rond de luchtinlaat en luchtuitlaat van het apparaat.
5. Het apparaat is niet bestemd voor gebruik door kinderen of personen met verminderde lichamelijke, zintuiglijke of verstandelijke vermogens, tenzij zij onder toezicht staan van een persoon die verantwoordelijk is voor hun veiligheid.
6. Gebruik het apparaat niet als er zichtbare schade is aan het netsnoer of het apparaat zelf. Repareer een beschadigd apparaat niet zelf. Trek nooit aan het snoer van het apparaat. Als het netsnoer beschadigd is, moet het worden vervangen door erkend servicepersoneel om elektrische schokken of brand te voorkomen.
7. Herstellingen mogen alleen worden uitgevoerd door erkend servicepersoneel. Probeer het apparaat niet zelf te repareren, om elektrische schokken of brand te voorkomen.
8. Raak het netsnoer en de stekker niet met natte handen aan.
9. Schakel het apparaat altijd uit alvorens de stekker los te koppelen.
10. Probeer nooit het apparaat uit te schakelen door de stekker uit het stopcontact te halen.
11. Trek de stekker uit het stopcontact wanneer u het apparaat niet gebruikt of wanneer u interne of externe onderdelen ervan reinigt.
12. Plaats het apparaat uit veiligheidsoverwegingen in een stabiele, horizontale positie. Verplaats het apparaat niet tijdens het gebruik.
13. Koelmiddel: R290. Dit koelmiddel voldoet aan de Europese milieuvoorschriften. Geen enkel deel van het koelcircuit mag geperforeerd zijn.
14. Gebruik het apparaat niet in ruimten waar ontvlambare vloeistoffen of gassen worden bewaard, of in de buurt van warmtebronnen, zoals radiatoren, open haard of keramische kachels.
15. Steek nooit een voorwerp in de behuizing van het apparaat om defecten te vermijden.
16. Dek de luchtinlaat- en luchtuitlaatroosters nooit af.
17. Demonteer of vervang nooit de binnenste delen van het apparaat.
18. Gebruik of bewaar het apparaat niet onder 0°C of boven 40°C.
19. Kantel het apparaat niet met vol waterreservoir op een zijde.
20. Leg geen zware voorwerpen op het apparaat.
21. Vermijd plaatsen met direct zonlicht. Het risico bestaat dat het apparaat verkleurt.
22. Dompel het apparaat nooit onder in water of andere vloeistoffen.
23. Maak het waterreservoir regelmatig leeg. In extreme omstandigheden kan het waterreservoir al na enkele uren gebruik vol zijn.
24. Reinig het voorfilter regelmatig. Als het voorfilter met stof verzadigd is, verslechtert de luchtreinigende en ontvochtigende werking. Het stroomverbruik zal toenemen, het kan storingen veroorzaken.
25. Vervang het actieve-koolstoffilter en het True HEPA H13-filter om de 3 tot 6 maanden. Als het actieve-koolstoffilter en het True HEPA H13-filter verzadigd zijn, verslechtert de luchtreinigende en ontvochtigende werking. Het stroomverbruik zal toenemen, het kan storingen veroorzaken.
26. Gebruik, onderhoud en reinig het apparaat zoals beschreven in deze handleiding.

27. Als u het apparaat uitschakelt, wacht dan 10 minuten voordat u het apparaat weer inschakelt. Dit voorkomt dat de compressor beschadigd kan raken.
28. Sluit het apparaat nooit aan op een externe timer of haal de stekker uit het stopcontact terwijl het apparaat in werking is.

## Installatie

Zorg dat de afstand van het apparaat tot muren en meubilair 20 cm bedraagt, zie onderstaande illustratie.

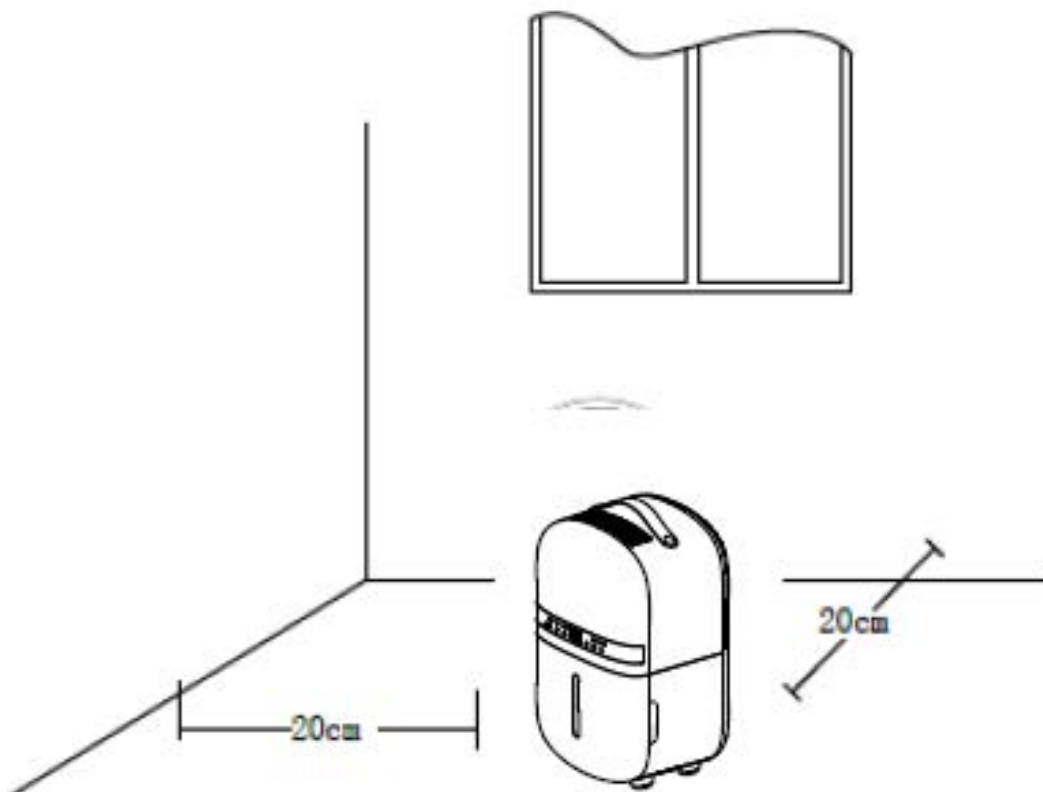

## Bedieningspaneel/bedieningsinstructies



### Stroom

Druk op de Power-knop om het apparaat in te schakelen.  
Druk nogmaals op de Power-knop om het apparaat uit te schakelen.  
Let op: Als het aan/uit-lampje knippert, staat het apparaat in de ontdooimodus.



### MODE

Druk op de MODE-knop om te kiezen tussen Smart en Lucht zuiveren.

**Smart Mode:** Het apparaat begint met ontvochtigen wanneer de luchtvochtigheid stijgt tot 5% boven de gewenste luchtvochtigheid en stopt wanneer de luchtvochtigheid daalt tot 5% onder de gewenste luchtvochtigheid. Gebruik de vochtigheidsknop om de gewenste luchtvochtigheid in te stellen.

**Fan Mode/Luchtreinigingsmodus:** de ventilator werkt zonder ontvochtigingseffect. Ideaal wanneer je het apparaat alleen als luchtreiniger wilt gebruiken. Deze is ook te gebruiken in combinatie met de ionisatorfunctie.



### Vochtigheidsinstelling (Alleen voor het MODE-programma: Smart Mode)

U kunt de gewenste vochtigheidsgraad kiezen door meermaals op de knop Vochtigheidsgraad te drukken tot de gewenste vochtigheidsgraad wordt weergegeven (van 35% tot 80% in stappen van 5%).  
Zodra u uw gewenste vochtigheidsniveau hebt geselecteerd, hoeft u alleen maar op de knop te drukken en uw vochtigheidsniveau wordt ingesteld. Wanneer de luchtvochtigheid in de ruimte de ingestelde luchtvochtigheid bereikt, stopt het apparaat met ontvochtigen en zuivert het alleen de lucht.  
Wanneer de werkelijke luchtvochtigheid in de ruimte weer boven de door u ingestelde luchtvochtigheid komt, begint het apparaat weer te ontvochtigen.  
Deze knop wordt ook gebruikt om de duur van de timer in te stellen na het indrukken van de TIMER-knop.



### UV and ION

Na één keer drukken wordt de UV-functie ingeschakeld.  
Na twee keer drukken wordt de ION-functie ingeschakeld.  
Na drie keer drukken worden de UV- en ION-functies ingeschakeld.  
Na vier keer drukken worden de UV- en ION-functies uitgeschakeld.



### Timer

Druk op de TIMER-knop om de timer te programmeren. Wanneer de timer is geactiveerd, licht het "TIMER"-lampje op. Controleer voordat u de timer programmeert of de timerfunctie niet is geactiveerd (het lampje moet uit zijn). De volgende timerprogramma's zijn beschikbaar.

**Inschakelfunctie:** terwijl het apparaat in stand-by staat, drukt u op de Timer-knop en gebruikt u vervolgens de knop  om het aantal uren in te stellen dat u het apparaat wilt laten starten (1~24 uur).

Uitschakelfunctie: terwijl het apparaat met de gewenste instellingen werkt, drukt u op de TIMER-knop en stelt u vervolgens met de knop  het aantal uren in waarna u het apparaat wilt laten stoppen (1~24 uur).



## Slaapstand

Druk op de knop Sleep om de slaapstand in te schakelen. Het display schakelt uit. Druk nogmaals op de knop Sleep om terug te gaan naar de vorige instellingen.



## Kinderslot

Als u alleen de KINDERSLOT-functie wilt gebruiken, moet u eerst de SLAAP-modus inschakelen en vervolgens drie seconden op deze knop drukken. Dan wordt de SLEEP-functie uitgeschakeld en de KINDERSLOT-functie ingeschakeld.

**Opmerking:** De functies SLAAP en KINDERSLOT worden bediend met één knop. Als de SLEEP-functie is uitgeschakeld, drukt u drie seconden op deze knop om de KINDERSLOT-functie in te schakelen, waarna de SLEEP-functie samen wordt ingeschakeld. Dus als u alleen de KINDERSLOT-functie wilt openen, moet u eerst de SLAAP-modus inschakelen en deze knop drie seconden ingedrukt houden. Dan wordt de SLEEP-functie uitgeschakeld en de KINDERSLOT-functie ingeschakeld.



## Indicatorlampje voor vol waterreservoir

Wanneer het waterreservoir vol is, stopt het apparaat automatisch. Het indicatielampje Waterreservoir vol gaat branden. Maak het waterreservoir leeg en plaats het weer in de behuizing van het apparaat. Het controlelampje Waterreservoir vol gaat uit. Het apparaat zal weer automatisch werken.

## Negatieve ionen

De negatieve-ionengenerator heeft een totale capaciteit van > 3.000.000 negatieve ionen/cm<sup>2</sup>. Deze worden door de hele ruimte verspreid en neutraliseren zo verontreinigende stoffen en geurtjes. Negatieve ionen hechten zich aan stofdeeltjes, micro-organismen en andere ongewenste deeltjes in de lucht en verbinden deze met elkaar. Op die manier worden de deeltjes zwaarder dan lucht en vallen ze op de grond, zodat u ze niet meer kunt inademen.

Negatieve ionen zijn het meest te vinden in bossen, in de bergen en aan zee. Negatieve ionen zorgen voor frisse en gezonde lucht.

## Ontdooifunctie

De verdampers in de luchtontvochtiger kan automatisch ontdooien wanneer deze wordt gebruikt bij een kamertemperatuur van minder dan 20 °C.

Wanneer het apparaat draait in een ruimte met een temperatuur tussen 5°C en 12°C, gaat het ongeveer elke 30 minuten gedurende 8 minuten in de ontdooimodus.

Wanneer het apparaat draait in een ruimte met een temperatuur tussen 12°C en 16°C, zal het ongeveer elke 60 minuten gedurende 5 minuten in de ontdooimodus gaan.

Als het apparaat draait in een ruimte met een temperatuur tussen 16°C en 20°C, gaat het ongeveer elke 90 minuten gedurende 5 minuten in de ontdooimodus.

- Tijdens de ontdooifunctie kunnen de ontvochtigingsfunctie en de luchtzuiveringsfunctie worden onderbroken.
- Schakel de stroom niet uit en trek de stekker van het apparaat niet uit het stopcontact tijdens het ontdooien.

## Bediening met Clean Air Optima<sup>®</sup>-app

### Connectiviteit

#### Compatibiliteit met smartphone en tablet:



iPhone, iPad en Android-toestellen

#### Apparaat maakt verbinding via WiFi met app:

CleanAirOptima

**Let op:** de router moet zijn ingesteld op 2,4 GHz breedband. Als de router is ingesteld op 5,0 GHz, is het onmogelijk om een verbinding tot stand te brengen.

### WiFi-verbinding opzetten

1. Download en installeer de CleanAirOptima-app in de App Store of Google Play Store.
2. Maak een account aan en log in.
3. De router moet zijn ingesteld op 2,4 GHz breedband. Als de router is ingesteld op 5,0 GHz, kan er geen verbinding tot stand worden gebracht.
4. Zorg ervoor dat Bluetooth is ingeschakeld op uw smartphone.
5. Zorg dat uw smartphone of tablet succesvol met uw WiFi-netwerk is verbonden.
6. Steek de stekker van het apparaat in het stopcontact en zet het apparaat aan. Druk 3-5 seconden op de modusknop, het MODE  lampje begint te knipperen.
7. Open de CleanAirOptima-app en klik op Apparaat toevoegen  Uw apparaat staat in de lijst en u kunt het selecteren. Zo niet, kies Auto Scan. Volg de instructies op het scherm om het apparaat met uw netwerk te verbinden.
8. Kies om het Clean Air Optima<sup>®</sup>-apparaat in de app toe te voegen, volg de instructies in de app.
9. Nadat de configuratie is geslaagd, kunt u de Clean Air Optima<sup>®</sup>-app gebruiken om het apparaat te bedienen.

#### Opmerking:

- Als uw standaardnetwerk is gewijzigd, de WiFi-verbinding resetten en stap 1 tot 9 uitvoeren in het gedeelte WiFi-verbinding instellen.
- Als u meerdere apparaten aan uw smartphone of tablet wilt koppelen, moet u dit de een na de ander doen.
- Zorg dat de afstand tussen uw smartphone of tablet en het apparaat minder dan 5 meter is en dat er geen obstakels zijn. Zorg er ook voor dat u in dezelfde kamer bent als het apparaat.

#### WiFi-functie resetten:

- Het apparaat moet worden ingeschakeld.
- Reset de WiFi door de MODE-knop gedurende 3-5 seconden in te drukken, het indicatorlampje van de MODE  gaat snel knipperen.





## WiFi-functie uitschakelen:

- Het apparaat moet worden ingeschakeld.
- Reset de WiFi door de MODE-knop gedurende 3-5 seconden in te drukken, het indicatorlampje van de MODE gaat snel knipperen.
- Schakel de WiFi uit door de MODE-knop nogmaals gedurende 3-5 seconden in te drukken, het indicatorlampje van de MODE gaat uit.

## Verbind apparaten met meerdere telefoons

Let op: eerst moet de andere persoon de Clean Air Optima<sup>®</sup>-app op zijn/ haar telefoon installeren en een nieuw account aanmaken.

### Deel het apparaat met beperkte toegang:

U kunt ervoor kiezen om 1 apparaat met meerdere personen te delen. Deze persoon heeft dan wel toegang, maar kan niet alle instellingen beheren.

Volg onderstaande instructies om het apparaat met meerdere personen te delen:

1. Ga naar het betreffende apparaat.
2. Ga naar het potlood of de drie stippen rechtsboven.
3. Selecteer 'Toestel delen.'
4. Selecteer 'Voeg delen toe.'
5. Selecteer de methode voor het delen van het toestel/ apparaat, b.v. via e-mail, whatsapp, sms etc. en ga verder.
6. Het apparaat verschijnt automatisch in de Clean Air Optima<sup>®</sup>-app van het account van de persoon waarmee het toestel gedeeld is.

### Deel toestel met volledige toegang:

Je kunt een of meerdere personen toevoegen aan je 'Home-beheer'.

Die persoon heeft dan toegang tot al je apparaten die al zijn gekoppeld en heeft volledige rechten en machtigingen. U blijft altijd de hoofdbeheerder.

Volg de onderstaande instructies om iemand toe te voegen aan je 'Home-beheer':

1. Open de Clean Air Optima<sup>®</sup>-app en ga naar 'Profiel'.
2. Selecteer vervolgens 'Home-beheer'.
3. Selecteer 'Families toevoegen'.
4. Selecteer het desbetreffende 'Huis' en 'Voeg leden toe'.
5. Selecteer de methode voor het delen van het 'Huis' b.v. via email, whatsapp, sms etc. en ga verder.
6. Het bijbehorende 'Huis' verschijnt automatisch in de Clean Air Optima<sup>®</sup>-app van de persoon met wie jij je 'Huis' hebt gedeeld.
7. Op het andere account:  
Open de Clean Air Optima<sup>®</sup>-app en ga naar het startscherm. Ga naar linksboven en selecteer het 'Huis'.

## Waterafvoer

Het indicatorlampje Waterreservoir vol gaat rood branden wanneer het waterreservoir vol is. Verwijder het waterreservoir en maak het vervolgens leeg. Plaats het waterreservoir op de juiste wijze weer in de luchtontvochtiger, zie onderstaande illustratie.

### Opmerking:

Raak bij het verwijderen van het waterreservoir geen sensoren of onderdelen aan die zich achter het waterreservoir bevinden. Dit kan het product beschadigen. Duw het waterreservoir voorzichtig in het apparaat.

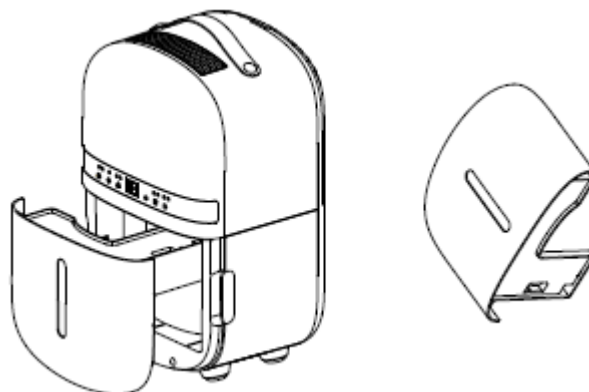

## Doorlopende afvoer

Voor continu gebruik kunt u de bijgeleverde 1 m lange afvoerslang gebruiken.

Water kan automatisch worden afgevoerd naar een gootsteen, een grotere bak of door de muur naar een buitenafvoer door een pijp op de unit te bevestigen. Verwijder de rubberen stop aan de achterkant van het apparaat en steek de leiding in de afvoeropening aan de achterkant van het apparaat. Zorg ervoor dat de verbinding tussen de leiding en de afvoeruitlaat goed vastzit en niet lekt. Leid de leiding vervolgens naar een geschikt afvoerpunt. Dit apparaat gebruikt de zwaartekracht om water af te voeren, daarom moet de afvoer lager zijn dan de wateruitlaat op het apparaat. Plaats de tank terug. Zorg ervoor dat u de waterleiding naar beneden laat lopen en het water er soepel uit laat stromen. Buig of knik de buis niet.



## Het vervangen van de Clean Air Optima<sup>®</sup> True HEPA H13-filter en het actieve koolstoffilter

De Clean Air Optima<sup>®</sup> CA-702 Smart Luchtontvochtiger & Luchtreiniger is uitgerust met een bewakingsmechanisme voor de levensduur van de filters, dat aangeeft dat de filters na 400 werkuren moet worden vervangen. Om aan te geven dat de filters moeten worden vervangen,

begint het controlelampje dubbel nul  te knipperen in het display.

Reset de timer voor filtervervanging door de vochtigheidsinstelling-knop ongeveer 3-5 seconden ingedrukt te houden. Als het controlelampje uitgaat, is de timer met succes gereset.

## Onderhoud

### Reinigen van de behuizing van de Clean Air Optima<sup>®</sup> luchtontvochtiger

1. Schakel het apparaat uit en trek de stekker uit het stopcontact.
2. Gebruik een zachte en vochtige doek om het apparaat te reinigen. Gebruik geen chemische oplosmiddelen zoals benzeen, alcohol of benzine.
3. Zorg dat er **geen water** in het apparaat komt, besprenkel het niet met water.

### Filters vervangen

Afhankelijk van het gebruik hebben het **actieve-koolstoffilter** en het **True HEPA H13-filter** een levensduur van ca. 3 tot 6 maanden. Het **voorfilter** en de **UV-C lamp** zijn permanent, vervanging is niet nodig.

Verwijder de filters uit het filterframecompartiment. Na het vervangen of reinigen van de filters moeten de filters weer in het filterframecompartiment worden geplaatst en op het apparaat worden aangebracht, zie onderstaande illustratie.

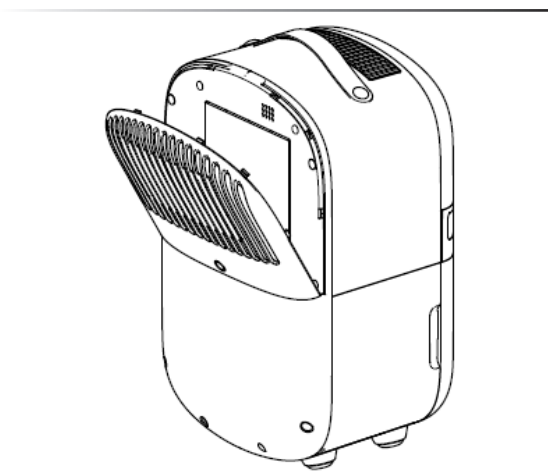

### Filters schoonmaken

Het beste effect voor een langere levensduur van de filters wordt bereikt door de filters eenmaal per maand te reinigen. Als de binnenlucht erg vervuild is, adviseer wij om de filters vaker te reinigen, ca. één keer per twee weken.

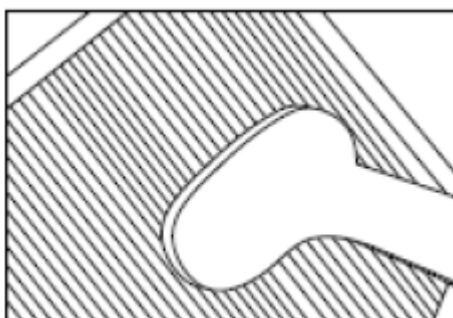

Reinig het **voorfilter**, het **actieve-koolstoffilter** en het **True HEPA H13-filter** zorgvuldig met een borstel of stofzuiger. Op die manier kunnen grotere stofdeeltjes zoals pluizen, haar en huidschilfers van huisdieren uit het filter worden verwijderd.

## De kamertemperatuur stijgt tijdens de werking

De Clean Air Optima<sup>®</sup> luchtontvochtiger heeft geen koelfunctie. Het apparaat produceert warmte tijdens de werking en verhoogt de kamertemperatuur met 1 tot 4 °C.

## Ontvochtigingscapaciteit

Onderstaande illustratie toont de ontvochtigingscapaciteit van de Clean Air Optima<sup>®</sup> luchtontvochtiger. Door verschillende temperaturen en relatieve luchtvochtigheid kan de luchtontvochtiger verschillende ontvochtigingscapaciteiten hebben.

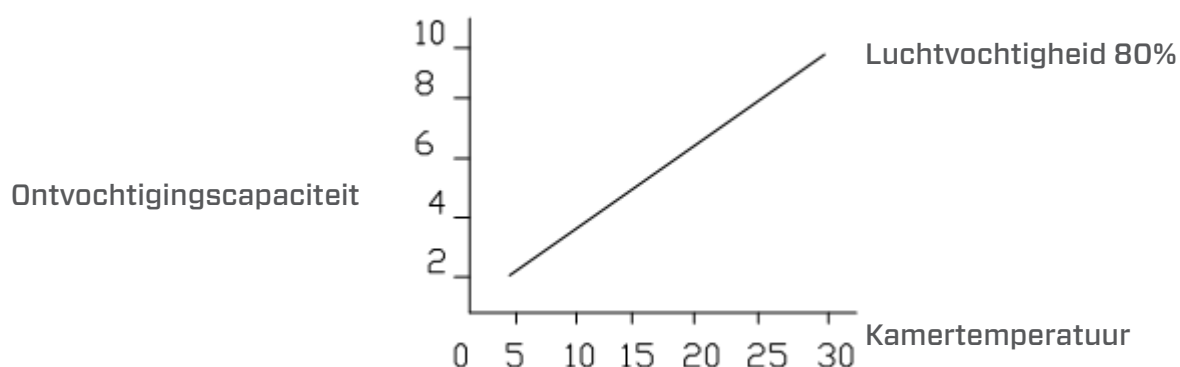

## Waarschuwing!

Beschadig de filters niet, de filters mogen niet gebarsten zijn. Beschadigde filters moeten worden vervangen.

Maak de filters nooit nat en spoel ze nooit af met water (alleen voor **actieve-koolstoffilter** en **True HEPA H13-filter**). Filters die met water zijn gespoeld, moeten worden vervangen.

## Tekenen van versleten filters die moeten worden vervangen

(alleen voor **actieve-koolstoffilter** en **True HEPA H13-filter**)

Meer geluid, verminderde luchtstroom, verstopte filters, meer geurtjes. De filters moeten ook worden vervangen door nieuwe wanneer het True HEPA H13-filter van kleur verandert, van wit naar grijs of zwart. Als het True HEPA H13-filter wit blijft, hoeft het filter NIET te worden vervangen.

## Filters bestellen:

Neem contact op met de **klantenservice van Clean Air Optima<sup>®</sup>** via nummer

+ 31 (0) 742670145 of bezoek onze webshop: <https://www.cleanairoptima.com/-accessoires>

## Opslag Clean Air Optima<sup>®</sup> luchtontvochtiger

Als de luchtontvochtiger gedurende langere tijd niet wordt gebruikt:

1. Laat het waterreservoir helemaal leeglopen, controleer dat er geen water meer in het reservoir aanwezig is.
2. Haal de stekker van het apparaat uit het stopcontact en plooi de voedingskabel samen.
3. Verwijder de filters en reinig ze. Plaats de filters na het reinigen weer terug in het apparaat.
4. Bewaar de luchtontvochtiger op een koele, droge plaats, uit de buurt van direct zonlicht, extreme temperaturen en veel stof.

## Problemen oplossen

Hierna vindt u informatie voor het oplossen van storingen, die u helpt eventuele problemen met de **Clean Air Optima<sup>®</sup>** luchtontvochtiger **CA-702 Smart** op te lossen.

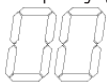
Probleem	Mogelijke oorzaak	Oplossing
Apparaat kan niet worden ingeschakeld	Het netsnoer kan niet correct worden aangesloten	Steek de netstekker correct in het stopcontact
Inefficiënte ontvochtiging	Het waterreservoir is vol of het waterreservoir is niet juist geplaatst	Laat het waterreservoir leeglopen en plaats het terug in de juiste positie
	De filters zijn verstopt door stof	Reinig of vervang de filters
	De luchtinlaat en -uitlaat zijn verstopt	Reinig de verstopping van de luchtinlaat en -uitlaat
	De ingestelde luchtvochtigheid is hoger dan de omgevingsvochtigheid	Stel de vochtigheidsgraad minstens 5% lager in dan de omgevingsvochtigheid
	De luchtontvochtiger staat in <b>continue luchtreinigingsmodus</b>	Verander de MODE
Geluid	Het apparaat is scheef geïnstalleerd	Zorg dat de machine rechtop is geïnstalleerd
	De filters zijn verstopt	Reinig of vervang de filters
Display geeft dubbel  aan.	Filters moeten vervangen worden.	Reset de timer voor filtervervanging door de vochtigheidsinstelling-knop ongeveer 3-5 seconden ingedrukt te houden. Als het controlelampje uitgaat, is de timer met succes gereset.
Gewassen kleren worden niet gedroogd	De kamertemperatuur is te laag	Gewassen kleding kan moeilijk onder lage temperaturen worden gedroogd
<b>Bediening met de Clean Air Optima<sup>®</sup>-app</b> werkt niet	Smartphone of tablet is niet met het WiFi-netwerk verbonden Het apparaat heeft geen verbinding met het netwerk	Schakel het apparaat uit en reset de WiFi op het apparaat door de MODE-knop gedurende 5 seconden in te drukken, het indicatorlampje van de WiFi gaat snel knipperen. Volg dan stap 4 tot 8 uit hoofdstuk <b>Bediening met Clean Air Optima<sup>®</sup>-app</b>

Probleem	Mogelijke oorzaak	Oplossing
E1 of E2 melding op het display	Fout vochtigheidssensor	Gebruik het apparaat binnen het gespecificeerde vochtigheidsbereik. Haal de stekker van het apparaat uit het stopcontact en steek de stekker er weer in.
E3 of E4 melding op het display	Fout temperatuursensor	Gebruik het apparaat binnen het opgegeven temperatuurbereik. Koppel het apparaat los en sluit het weer aan.
Luchtontvochtiger onttrekt geen water	<p>Staat het apparaat op een lagere luchtvochtigheid dan in de kamer?</p> <p>Is een aanzuigrooster of afvoer verstopt? Staat het apparaat te dicht bij muren?</p>	<p>Stel de luchtvochtigheid op de hygrostaat in onder de huidige luchtvochtigheidswaarde.</p> <p>Verwijder obstakels en herstart het apparaat. Zorg voor een afstand van minimaal 20 cm tussen het toestel en de muren.</p>

**WAARSCHUWING!**

Als de hierboven aanbevolen oplossingen niet werken, kunt u contact opnemen met de technische ondersteuning van Clean Air Optima® via het telefoonnummer voor uw regio. Probeer het apparaat niet te demonteren, opnieuw in elkaar te zetten of te repareren, aangezien dit de garantie kan doen vervallen.

**Specificaties CA-702 Smart**

<b>Model</b>	<b>CA-702 Smart</b>
Voor ruimtes tot	20 m <sup>2</sup> /50 m <sup>3</sup> /215 ft <sup>2</sup>
Nominale spanning	220 V - 240 V, 50 Hz
Nominaal vermogen	155W
Ventilatorvermogen	70 m <sup>3</sup> /h
Ontvochtigingscapaciteit	5 liter per dag bij 30 °C en 80% RH
Bedrijfstemperatuurbereik	5 °C - 32 °C
Waterreservoir	1,5 liter
Luchtreiniging met:	Voorfilter, actieve-koolstoffilter, True HEPA H13-filter, UV-C-lamp, ionisator
Filterprestaties	99,97%, sterilisatiegraad 99,9%
Negatief ion	>3.000.000 ionen/cm <sup>2</sup>
Geluidsniveau	39 dB(A)
Afvoerslang	1 meter
Afmetingen	255 x 225 x 430mm
Gewicht	7kg
Kleur	Wit
Koelmiddel	R290/30 g
Voldoet aan de EU-regelgeving	CE / WEEE / RoHS



Vraag uw verkoper of uw gemeente om actuele informatie over de verwijdering van de verpakking en van het apparaat.



**Gevaar**  
Natuurlijk koelmiddel propaan (R290)!

## Service

### Garantiecertificaat voor de Clean Air Optima<sup>®</sup> luchtontvochtiger CA-702 Smart.

Aankoopdatum: .....  
Naam van de klant: .....  
Adres: .....  
Telefoon: .....  
E-mail: .....  
Naam van de verkoper: .....  
Adres: .....

1. Gelieve dit garantiecertificaat volledig in te vullen. Verzend het met de factuur en het apparaat, voldoende gefrankeerd en in de originele verpakkingendoos, naar uw verkoper. Zorg dat u ook de retourzending van het pakket voldoende frankeert.
2. Gelieve een korte beschrijving van de schade, fout of storing en de van omstandigheden waarin de problemen zich voordeden bij te voegen.

De **Clean Air Optima<sup>®</sup> luchtontvochtiger CA-702 Smart** ondergaat strenge testprocedures voordat het apparaat de fabriek verlaat. Indien het product binnen de 2 jaar na aankoopdatum wegens fabricagefouten niet volgens de specificaties functioneert, heeft de koper recht op gratis herstelling of vervanging van onderdelen op voorlegging van deze garantie (op voorwaarde dat de storing of beschadiging van het apparaat en/of onderdelen onder normale bedrijfsomstandigheden heeft plaatsgevonden). Wat wordt gedekt: Alle onderdelen met materiaal- of fabricagefouten. Hoe lang: gedurende twee jaar vanaf de aankoopdatum. Wat zullen we doen: Defecte onderdelen repareren of vervangen.

#### Overige voorwaarden

De bepalingen van deze garantie vervangen elke andere schriftelijke of mondelinge, uitdrukkelijke of impliciete garantie, met inbegrip van elke garantie van verkoopbaarheid of geschiktheid voor een bepaald doel. De maximale aansprakelijkheid van de fabrikant bedraagt niet meer dan de aankoopprijs die u daadwerkelijk voor het product heeft betaald. De fabrikant is in geen geval aansprakelijk voor bijzondere schade, incidentele schade, gevolgschade of indirecte schade. Deze garantie dekt geen defecten die het gevolg zijn van onjuist of onredelijk gebruik of onderhoud, foutieve montage, ongeval, natuurrampen, onjuiste verpakking of ongeoorloofde manipulatie, veranderingen of wijzigingen zoals uitsluitend door ons bepaald. Deze garantie vervalt als het etiket met het serienummer is verwijderd of beschadigd.



# Bedankt om dit te lezen!



Geef uw feedback over de Clean Air Optima®  
luchtontvochtiger CA-702 Smart via:  
[www.cleanairoptima.com](http://www.cleanairoptima.com)



Ga voor veelgestelde vragen over de CA-702 Smart  
naar: [www.cleanairoptima.com](http://www.cleanairoptima.com) en zoek naar de CA-702 Smart



Download de PDF handleiding op:  
[www.cleanairoptima.com/info/manuals](http://www.cleanairoptima.com/info/manuals)



Bekijk alle Clean Air Optima®-  
productvideo's op:  
[www.youtube.com](http://www.youtube.com)

**Clean Air Optima International B.V.** | David Ricardostraat 9-7 / 9-9 | 7559 SH Hengelo (ov)  
Nederland | Telefoon: +31 (0) 74 - 2670145

**Clean Air Optima Germany GmbH** | Enschedestraße 14 | 48529 Nordhorn | Duitsland  
Telefoon: +49 (0) 5921 879-121

**E-mail:** [info@cleanairoptima.com](mailto:info@cleanairoptima.com)

**Internet:** [www.cleanairoptima.com](http://www.cleanairoptima.com)

## CA-702 Smart Unité principale

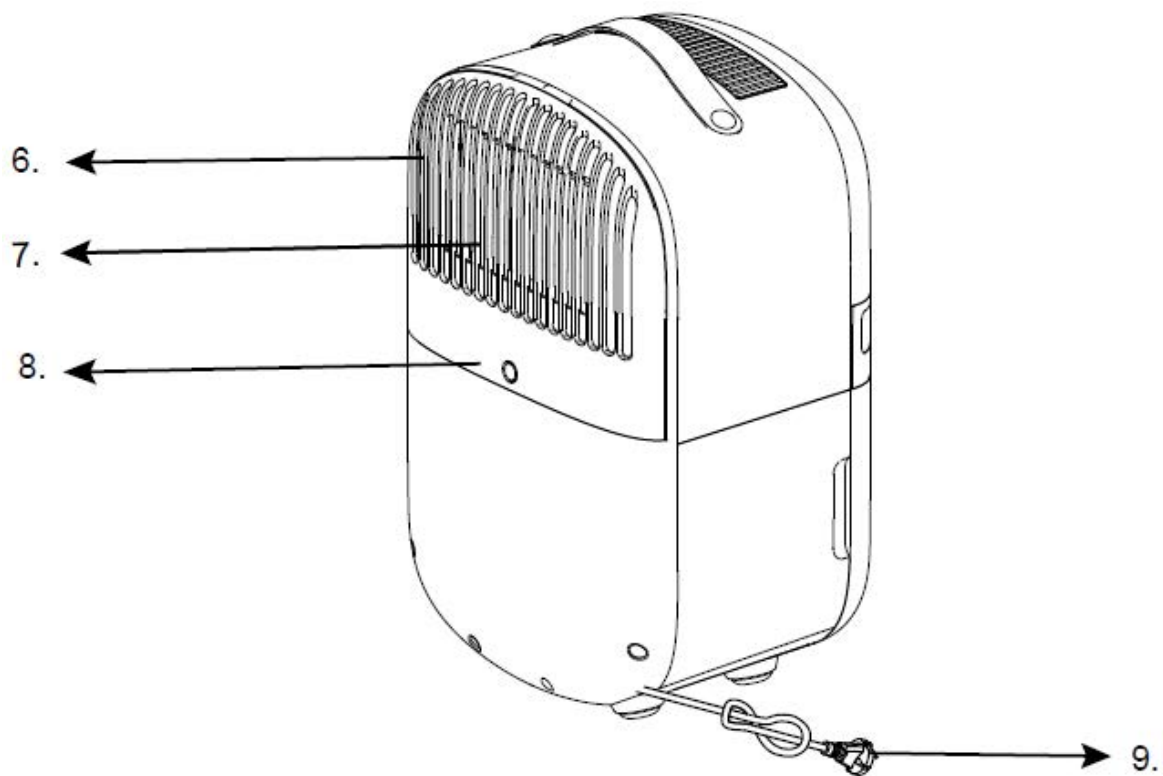
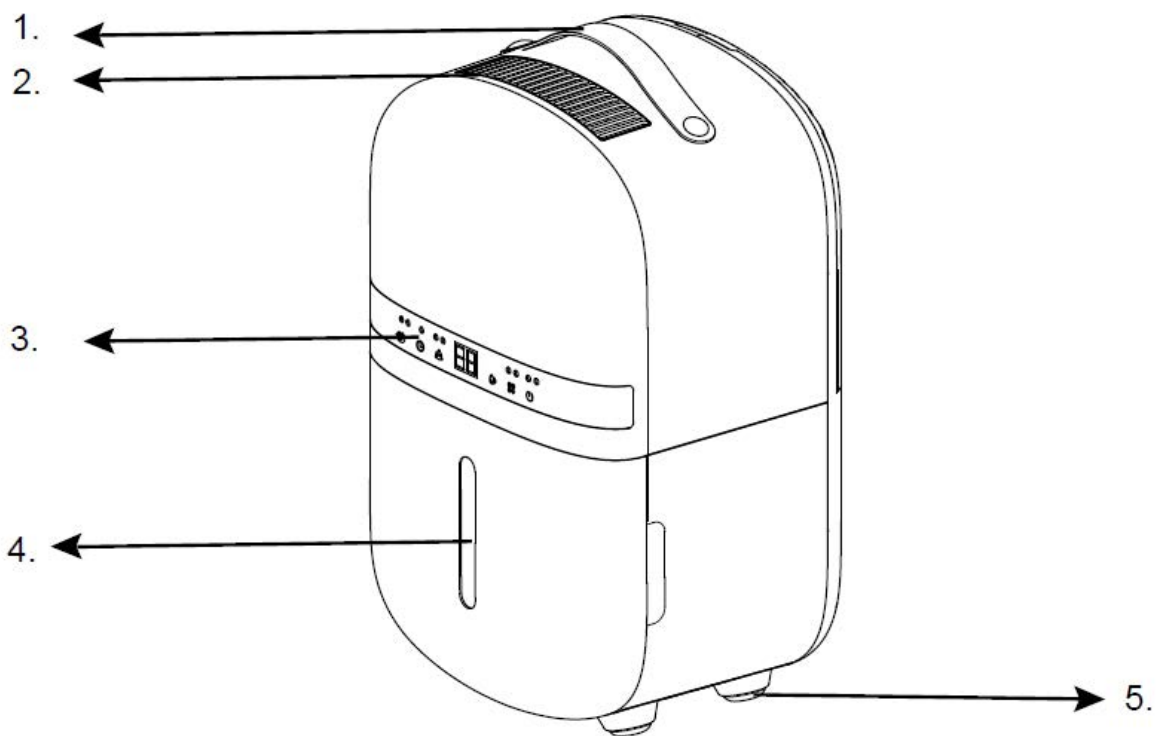

## Français

### **Merci d'avoir acheté le déshumidificateur et purificateur d'air 2 en 1 Clean Air Optima<sup>®</sup> CA-702 Smart.**

Grâce à cet appareil efficace, vous bénéficierez d'un air intérieur sain durant de nombreuses années. Assurez-vous que toutes les précautions de sécurité sont respectées lors de l'utilisation de cet appareil électrique, et ce, afin de garantir le bon fonctionnement de celui-ci. Ces instructions décrivent les consignes de sécurité à respecter lors du fonctionnement de l'appareil. Elles sont destinées à prévenir les blessures et à éviter d'endommager l'appareil.

### **Description de l'appareil**

Les principaux composants de cet appareil Clean Air Optima<sup>®</sup> sont les suivants :

1. Poignée
2. Sortie d'air
3. Panneau de contrôle
4. Réservoir d'eau
5. Avance en caoutchouc
6. Entrée d'air
7. Logement des filtres, comprenant : Pré-filtre, filtre à charbon actif, filtre True HEPA H13
8. Vidange en continu (écoulement de l'eau, tuyau de raccord) Tuyau de vidange de 1 mètre inclus
9. Câble

## Avertissements de sécurité

Cet appareil ne peut être utilisé que conformément aux instructions de sécurité indiquées dans le présent document. Veillez à adopter les mesures suivantes afin de minimiser les risques de blessures corporelles dues par exemple à des chocs électriques ou un incendie.

1. Laissez l'appareil reposer pendant au moins deux heures avant utilisation, en particulier après tout transport.
2. Uniquement pour utilisation intérieure. N'utilisez pas et n'entrez pas l'appareil à l'extérieur.
3. Utilisez la tension appropriée : CA 220V – 240V, 50Hz.
4. Prévoyez au moins 20 cm d'espace libre autour de l'entrée et de la sortie d'air de l'appareil.
5. L'appareil n'est pas destiné à être utilisé par des enfants ou des personnes ayant des capacités physiques, sensorielles ou mentales réduites, sauf s'ils sont surveillés par une personne responsable de leur sécurité.
6. N'utilisez pas l'appareil si des dommages visibles sont présents sur le cordon électrique ou l'appareil lui-même. Ne réparez pas l'appareil vous-même en cas de dommages. Ne déplacez jamais l'appareil en tirant sur le cordon d'alimentation. Si le cordon d'alimentation est endommagé, il doit être remplacé par un technicien autorisé, et ce, afin d'éviter tout choc électrique ou incendie.
7. Les réparations ne peuvent être effectuées que par du personnel de service autorisé. N'essayez pas de réparer l'appareil vous-même, et ce, afin d'éviter tout risque d'électrocution ou d'incendie.
8. Ne touchez pas le cordon d'alimentation avec les mains mouillées.
9. Éteignez toujours l'appareil avant de retirer la prise.
10. N'essayez jamais d'éteindre l'appareil en débranchant la prise.
11. Débranchez l'appareil lorsque vous ne l'utilisez pas ou lorsque vous nettoyez des éléments internes ou externes de celui-ci.
12. Pour une utilisation en toute sécurité, placez l'appareil dans une position horizontale et stable. Ne bougez pas l'appareil en cours d'utilisation.
13. Réfrigérant : R290. Ce réfrigérant est conforme à la législation environnementale européenne. Aucune partie du circuit de refroidissement ne doit être perforée.
14. N'utilisez pas l'appareil dans des locaux où sont entreposés des liquides ou des gaz inflammables ou à proximité de sources de chaleur (radiateur, feu ouvert) ou d'équipements générant de la chaleur (radiateur céramique).
15. N'insérez jamais le moindre objet à l'intérieur du caisson de l'appareil, et ce, afin d'éviter une panne.
16. Ne recouvrez jamais les grilles d'entrée et de sortie d'air.
17. Ne démontez ni ne remplacez jamais les éléments internes de l'appareil.
18. N'utilisez pas et n'entrez pas l'appareil à une température inférieure à 0°C ou supérieure à 40°C.
19. Ne basculez pas l'appareil d'un côté ou de l'autre lorsque le réservoir d'eau est plein.
20. Ne déposez pas d'objets lourds sur l'appareil.
21. Évitez les endroits exposés à la lumière directe du soleil. Il y a en effet un risque de décoloration de l'appareil.
22. Ne plongez jamais l'appareil dans l'eau ni dans aucun autre liquide.
23. Videz régulièrement le réservoir d'eau. Dans des conditions extrêmes, le réservoir d'eau peut être rempli au bout de quelques heures de fonctionnement.
24. Nettoyez régulièrement le préfiltre ; si le préfiltre est saturé de poussières, la purification et la déshumidification de l'air seront de piètre qualité. La consommation d'énergie augmentera et une panne peut survenir.
25. Remplacez le filtre à charbon actif et le filtre True HEPA H13 tous les 3 à 6 mois, si le filtre à charbon actif et le filtre True HEPA H13 sont saturés, la purification et la déshumidification de l'air seront de piètre qualité. La consommation d'énergie augmentera et une panne peut survenir.
26. Utilisez, entretenez et nettoyez l'appareil comme décrit dans ce manuel.

27. Si vous éteignez l'appareil, attendez 10 minutes avant de le rallumer. Cela évite d'endommager le compresseur.
28. Ne connectez jamais l'appareil à une minuterie externe et ne le débranchez jamais lorsque l'appareil est en marche.

## Installation

Assurez-vous que l'appareil est placé à 20 cm des murs et des meubles, voir l'illustration ci-dessous.

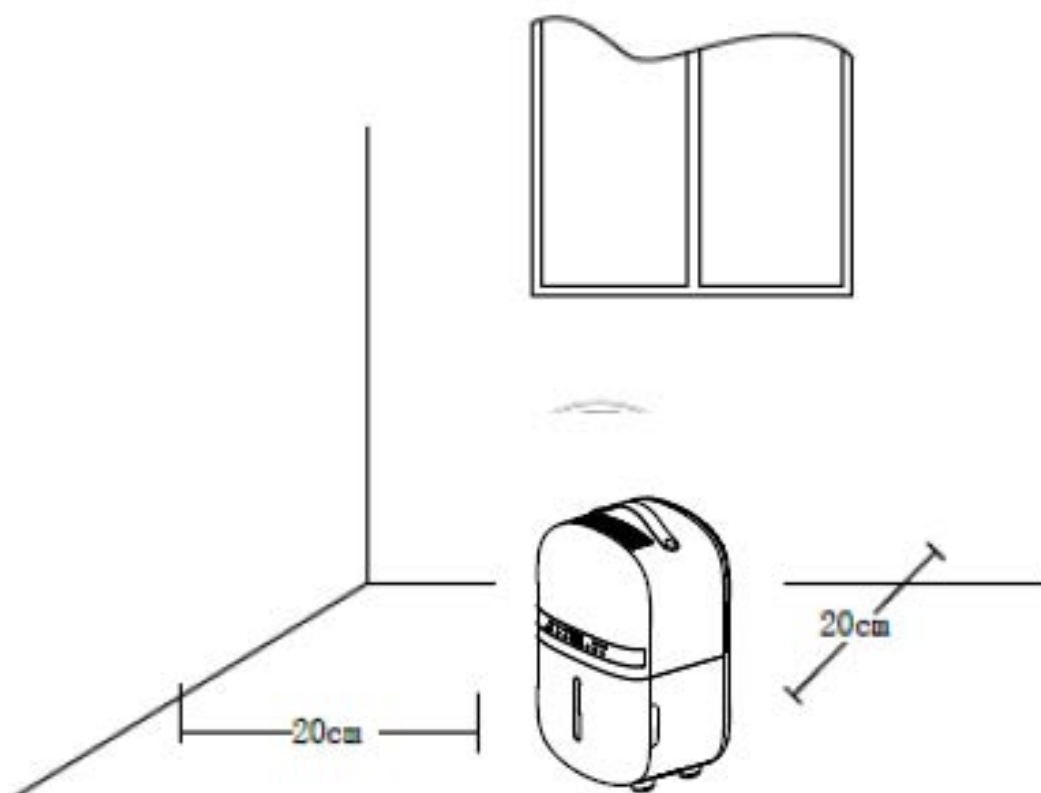

## Panneau de contrôle / Mode d'emploi



### Alimentation

Appuyez sur le bouton d'alimentation pour allumer l'appareil.

Appuyez à nouveau sur le bouton d'alimentation pour l'éteindre.

Remarque : Lorsque le voyant d'alimentation clignote, l'appareil est en mode dégivrage.



### MODE

Appuyez sur le bouton MODE pour choisir entre Smart et Purification de l'air.

**Mode intelligent** : l'appareil commencera à déshumidifier lorsque l'humidité augmentera à 5 % au-dessus de l'humidité souhaitée et s'arrêtera lorsque l'humidité chutera à 5 % en dessous de l'humidité souhaitée. Utilisez le bouton d'humidité pour régler l'humidité souhaitée.

**Mode ventilateur/ Mode purificateur d'air** : le ventilateur fonctionnera sans effet de déshumidification. C'est idéal lorsque vous souhaitez uniquement utiliser l'appareil comme purificateur d'air. Cela peut également être utilisé en combinaison avec la fonction ioniseur.



### Réglage du taux d'humidité (Seulement en MODE : Smart Mode)

Vous pouvez sélectionner le taux d'humidité en appuyant plusieurs fois sur le bouton Humidité, jusqu'à ce que le taux d'humidité souhaité s'affiche (entre 35 % et 80 % par incrément de 5 %).

Une fois que vous avez sélectionné le niveau d'humidité souhaité, arrêtez simplement d'appuyer sur le bouton et votre niveau d'humidité sera réglé. Lorsque le niveau d'humidité dans la pièce atteint le niveau d'humidité défini, l'appareil arrête la déshumidification et ne purifie que l'air.

Lorsque le niveau d'humidité réel de la pièce augmente à nouveau au-dessus de votre niveau d'humidité défini, l'appareil recommence à déshumidifier.

Ce bouton est également utilisé pour régler la durée de la minuterie après avoir appuyé sur le bouton TIMER.



### UV et ION

Lorsque vous appuyez une fois sur le bouton, la fonction UV est activée.

Si vous appuyez deux fois, la fonction ION est activée.

Si vous appuyez trois fois, les fonctions UV et ION sont activées.

Si vous appuyez quatre fois, les fonctions UV et ION sont désactivées.



### Timer

Appuyez sur le bouton TIMER pour programmer la minuterie. Lorsque la minuterie est activée, le voyant "TIMER" s'allume. Avant de programmer la minuterie, vérifiez que la fonction minuterie n'est pas activée (la lumière doit être éteinte). Les programmes de minuterie suivants sont disponibles.

**Fonction de mise sous tension** : lorsque l'appareil est en veille, appuyez sur le bouton de la minuterie, puis utilisez le bouton  pour définir le nombre d'heures pendant

lesquelles vous souhaitez que l'appareil démarre (1 à 24 heures).

**Fonction de mise hors tension** : pendant que l'appareil fonctionne avec les

paramètres souhaités, appuyez sur le bouton TIMER, puis utilisez le bouton  pour définir le nombre d'heures après lesquelles vous souhaitez que l'appareil s'arrête (1 à 24 heures).



## Veille

Appuyez sur le bouton Sleep pour activer le mode veille. L'affichage s'éteint alors. Appuyez à nouveau sur le bouton Sleep pour revenir aux paramètres précédents.



## Sécurité enfant

Si vous souhaitez accéder à la fonction CHILD LOCK uniquement, vous devez d'abord activer le mode SLEEP, puis appuyer sur ce bouton pendant trois secondes. Ensuite, la fonction SLEEP sera désactivée et la fonction CHILD LOCK sera activée.

**Remarque :** Les fonctions SLEEP et CHILD LOCK sont contrôlées par un seul bouton. Lorsque la fonction SLEEP est désactivée, appuyez sur ce bouton pendant trois secondes pour accéder à la fonction CHILD LOCK, puis la fonction SLEEP sera activée en même temps. Donc, si vous souhaitez accéder à la fonction CHILD LOCK uniquement, vous devez d'abord activer le mode SLEEP, appuyez sur ce bouton pendant trois secondes. Ensuite, la fonction SLEEP sera désactivée et la fonction CHILD LOCK sera activée.



## Témoin lumineux de réservoir d'eau plein

L'appareil s'arrête automatiquement lorsque le réservoir d'eau est plein. Le témoin lumineux de réservoir d'eau plein s'allume. Videz le réservoir d'eau et replacez-le à l'intérieur du caisson de l'appareil ; le témoin lumineux de réservoir d'eau plein s'éteint alors. L'appareil fonctionnera à nouveau automatiquement.

## Ions négatifs

Le générateur d'ions négatifs a une capacité totale supérieure à 3.000.000 ions négatifs/cm<sup>2</sup> qui sont répartis dans toute la pièce et neutralisent ainsi les polluants et les odeurs. Les ions négatifs se fixent sur les particules de poussière, les micro-organismes et autres particules indésirables présentes dans l'air et les relient entre eux. Les particules en question deviennent ainsi plus lourdes que l'air et tombent sur le sol, de telle sorte que vous ne risquez plus de les respirer.

On trouve principalement des ions négatifs dans les forêts, les montagnes et sur les côtes. Ils permettent de garantir un air frais et sain.

## Fonction dégivrage

L'évaporateur du déshumidificateur se dégivre automatiquement lorsqu'il fonctionne à une température ambiante inférieure à 20 °C.

Une fois le mode de dégivrage terminé, l'appareil revient aux paramètres de fonctionnement précédents.

Lorsque l'appareil fonctionne dans une pièce dont la température est comprise entre 5°C et 12°C, il se mettra en mode dégivrage pendant 8 minutes environ toutes les 30 minutes.

Lorsque l'appareil fonctionne dans une pièce dont la température est comprise entre 12°C et 16°C, il entrera en mode dégivrage pendant 5 minutes environ toutes les 60 minutes. Lorsque l'appareil fonctionne dans une pièce dont la température est comprise entre 16°C et 20°C, il passe en mode dégivrage pendant 5 minutes environ toutes les 90 minutes.

- Pendant l'opération de dégivrage, il se peut que les fonctions de déshumidification et de purification de l'air soient interrompues.
- Ne coupez pas l'alimentation ou ne débranchez pas la prise d'alimentation de l'appareil pendant l'opération de dégivrage.

## Fonctionnement avec l'application Clean Air Optima<sup>®</sup>

### Connectivité

#### Compatibilité smartphone et tablette :

Appareils iPhone, iPad et Android

#### L'appareil se connecte par le wifi à l'application :

CleanAirOptima

**Attention :** Le routeur doit être réglé sur la bande de fréquence de 2,4 GHz. Si le routeur est réglé sur 5,0 GHz, il est impossible d'établir une connexion.

### Configurer la connexion wifi

1. Téléchargez et installez l'application « CleanAirOptima » dans l'App Store ou le Google Play Store.
2. Créez un compte et connectez-vous.
3. Le routeur doit être réglé sur la bande de fréquence de 2,4 GHz. Si le routeur est réglé sur 5,0 GHz, il est impossible d'établir une connexion.
4. Assurez-vous que le Bluetooth est activé sur votre smartphone.
5. Assurez-vous que votre smartphone ou tablette est correctement connecté à votre réseau wifi.
6. Branchez la fiche de l'appareil dans la prise électrique et mettez-le sous tension. Appuyez sur le bouton mode pendant 3 à 5 secondes, le voyant MODE  commencera à clignoter.
7. Ouvrez l'application « CleanAirOptima » et cliquez sur « Ajouter un appareil » . Votre appareil est répertorié dans la liste et vous pouvez le sélectionner. Sinon, choisissez 'Auto Scan'. Suivez les instructions à l'écran pour connecter l'appareil à votre réseau.
8. Choisissez l'option « Ajouter l'appareil Clean Air Optima<sup>®</sup> » dans l'application, suivez les instructions de l'application.
9. Une fois la configuration réussie, vous pouvez utiliser l'application Clean Air Optima<sup>®</sup> pour faire fonctionner l'appareil.

#### Remarque :

- Si votre réseau par défaut a changé, réinitialisez la connexion wifi, suivez les étapes 1 à 9 de la section « Configurer la connexion wifi ».
- Si vous souhaitez coupler plusieurs appareils à votre smartphone ou tablette, vous devez les appairer l'un après l'autre.
- Assurez-vous que la distance entre votre smartphone ou tablette et l'appareil est inférieure à 5 mètres et qu'il n'y a pas d'obstacles entre eux. Assurez-vous également d'être dans la même pièce que l'appareil.





### **Pour réinitialiser la fonction wifi :**

- L'appareil doit être activé.
- Réinitialisez le wifi en appuyant sur le bouton 'Mode' pendant 3-5 secondes jusqu'à ce que le témoin du MODE  clignote rapidement.

### **Pour désactiver la fonction wifi :**

- L'appareil doit être activé.
- Réinitialisez le wifi en appuyant sur le bouton 'Mode' pendant 3-5 secondes jusqu'à ce que le témoin du wifi clignote rapidement.
- Éteignez le wifi en appuyant sur le bouton 'Mode' pendant 3-5 secondes supplémentaires.

## **Connecter des appareils à plusieurs téléphones**

Note : L'autre personne doit d'abord installer l'app Clean Air Optima<sup>®</sup> sur son téléphone et créer un nouveau compte.

### **Partager l'appareil en donnant un accès limité :**

Vous pouvez choisir de partager un appareil avec plusieurs personnes. Chacune de ces personnes y aura alors accès, mais n'aura pas le droit de gérer les paramètres.

Suivez les instructions ci-dessous pour partager l'appareil avec plusieurs personnes :

1. Sélectionnez l'appareil concerné.
2. Cliquez sur le crayon ou les trois points dans le coin supérieur droit.
3. Sélectionnez « Partager l'appareil ».
4. Choisissez « Ajouter un partage ».
5. Choisissez la méthode de partage, par exemple par e-mail, WhatsApp, SMS, etc., et continuez.
6. L'appareil apparaîtra automatiquement dans l'app Clean Air Optima<sup>®</sup> ouverte avec l'autre compte.

### **Partager le dispositif avec un accès complet :**

Vous pouvez ajouter une ou plusieurs personnes à votre gestion domestique. Chacune d'elles aura alors accès à tous vos appareils déjà reliés et disposera de tous les droits et autorisations. Vous restez cependant toujours l'administrateur principal.

Suivez les instructions ci-dessous pour ajouter quelqu'un à votre gestion domestique :

1. Ouvrez l'app Clean Air Optima<sup>®</sup> et allez dans « Moi ».
2. Choisissez ensuite « Home Management ».
3. Choisissez « Créer une maison ».
4. Sélectionnez la « Maison » concernée et « Ajouter un membre ».
5. Choisissez la méthode de partage, par exemple par e-mail, WhatsApp, SMS, etc., et continuez.
6. La « Maison » correspondante apparaîtra automatiquement dans l'app Clean Air Optima<sup>®</sup> de la personne avec laquelle vous avez partagé votre « Maison ».
7. Sur l'autre compte :  
Ouvrez la page d'accueil de l'app Clean Air Optima<sup>®</sup>. Dans le coin supérieur gauche, sélectionnez la « Maison ».

## Vidange de l'eau

Le témoin de réservoir d'eau plein s'allume lorsque le réservoir d'eau est rempli. Sortez le réservoir d'eau et videz l'eau qu'il contient. Remplacez-le ensuite correctement dans le déshumidificateur, voir l'illustration ci-dessous.

### Remarque:

Lorsque vous retirez le réservoir d'eau, ne touchez pas les capteurs ou les pièces situées derrière le réservoir d'eau. Cela pourrait endommager le produit. Poussez doucement le réservoir d'eau dans l'appareil.

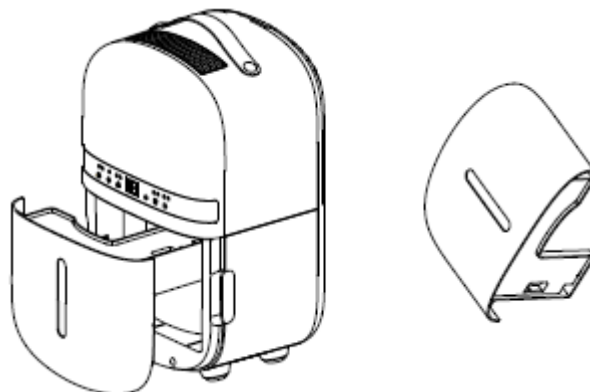

## Vidange en continu

Pour vidanger en continu, vous pouvez utiliser le tuyau de vidange de 1 mètre de long qui est fourni avec l'appareil.

L'eau peut être automatiquement raccordée ou évacuée dans un évier, un récipient plus grand ou à travers le mur dans un drain extérieur en fixant un tuyau à l'unité. Retirez le bouchon en caoutchouc à l'arrière de l'appareil et insérez le tuyau dans la sortie de vidange à l'arrière de l'appareil. Assurez-vous que la connexion entre le tuyau et la sortie de vidange est étanche et ne fuit pas. Dirigez ensuite le tuyau vers un point de drainage approprié. Cet appareil utilise la gravité pour évacuer l'eau. Par conséquent, le drain doit être plus bas que la sortie d'eau de l'appareil. Remettez le réservoir en place. Assurez-vous de faire couler le tuyau d'eau vers le bas et de laisser l'eau s'écouler en douceur. Ne pliez pas et ne pliez pas le tuyau.



## Remplacement du filtre Clean Air Optima<sup>®</sup> True HEPA H13 et du filtre à charbon actif

Le déshumidificateur et purificateur d'air Clean Air Optima CA-702 Smart est équipé d'un mécanisme de surveillance de la durée de vie du filtre qui indique que les filtres doivent être remplacés au bout de 400 heures de fonctionnement. Pour signaler que les filtres doivent être remplacés, le déshumidificateur et purificateur d'air émet un témoin lumineux représentant



un double zéro . Réinitialisez la minuterie du filtre à eau en appuyant sur le bouton taux d'humidité pendant environ 3-5 secondes. Si le voyant s'éteint, cela signifie que la minuterie a été réinitialisée avec succès.

## Entretien

### Nettoyage du caisson du déshumidificateur Clean Air Optima<sup>®</sup>

1. Éteignez l'appareil et débranchez le cordon d'alimentation.
2. Utilisez un chiffon doux et humide pour nettoyer l'appareil. N'utilisez pas de solvant chimique, comme du benzène, de l'alcool ou de l'essence.
3. Veillez à ce qu'il n'y ait **pas d'eau** qui pénètre à l'intérieur de l'appareil. Ne l'aspergez pas d'eau.

## Remplacement des filtres

En fonction de l'utilisation qui est faite de l'appareil, le **filtre au charbon actif** et le **filtre True HEPA H13** ont une durée de vie d'environ 3 à 6 mois. Le **préfiltre** et **lampe UV-C** sont permanents et ne doivent pas être remplacés.

Retirez les filtres de leur logement. Après le remplacement ou le nettoyage du filtre, replacez-le dans son logement et refermez ce dernier, voir l'illustration ci-dessous.

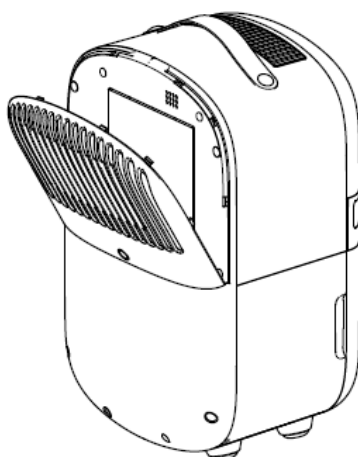

## Nettoyage des filtres

Pour prolonger la durée de vie des filtres, il est conseillé de les nettoyer une fois par mois. Si l'air intérieur est extrêmement pollué, nous vous conseillons de nettoyer les filtres plus souvent, environ une fois toutes les deux semaines.

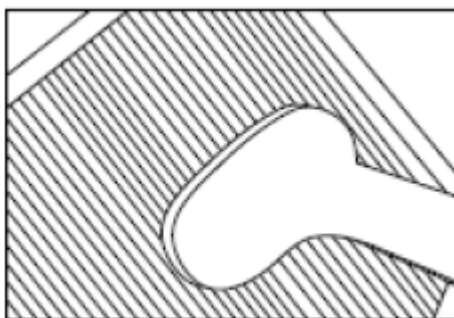

Nettoyez le **pré-filtre**, le **filtre à charbon actif** et le **filtre True HEPA H13** précautionneusement au moyen d'une brosse ou de votre aspirateur. Cela permet de retirer du filtre les plus grosses particules comme les peluches, les poils ou les phanères d'animaux domestiques.

## La température ambiante augmente pendant le fonctionnement

Le déshumidificateur Clean Air Optima<sup>®</sup> n'a pas de fonction de refroidissement. L'appareil émet de la chaleur pendant son fonctionnement, ce qui fera augmenter de 1 °C à 4 °C la température dans la pièce.

## Capacité de déshumidification

L'illustration ci-dessous donne un aperçu de la capacité de déshumidification du déshumidificateur Clean Air Optima<sup>®</sup>. La capacité de déshumidification de l'appareil varie en fonction de la température et de l'humidité relative.

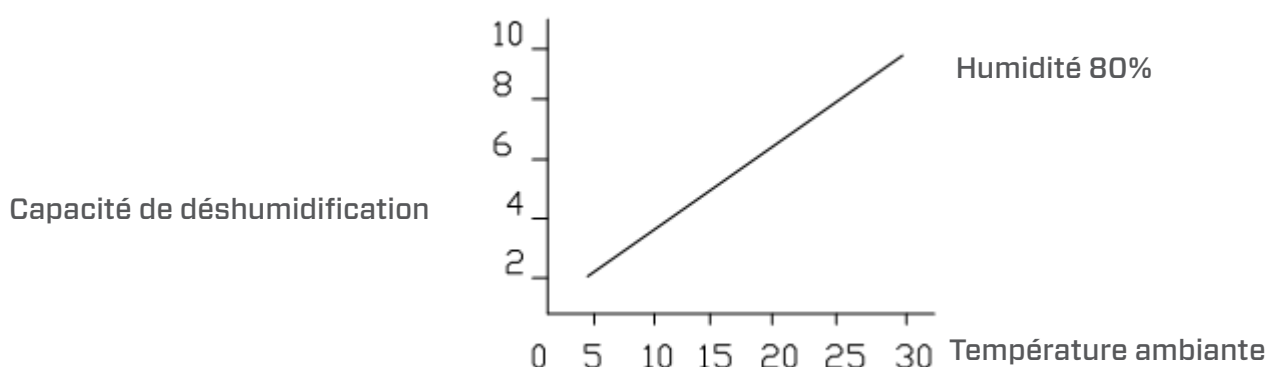

## Avertissement !

N'endommagez pas les filtres, les filtres ne peuvent pas être fissurés. Les filtres endommagés doivent être remplacés.

Ne jamais mouiller ni rincer les filtres à l'eau (seulement pour le **filtre à charbon actif** et le **filtre True HEPA H13**). Les filtres rincés à l'eau doivent être remplacés.

## Signes d'usure indiquant que les filtres doivent être remplacés

(seulement pour le **filtre à charbon actif** et le **filtre True HEPA H13**)

Augmentation du bruit, débit d'air réduit, filtres encombrés, odeurs de plus en plus fortes.

Les filtres doivent également être remplacés lorsque le filtre True HEPA H13 change de couleur et passe du blanc au gris ou au noir. Tant que le filtre True HEPA H13 reste blanc, il N'EST PAS nécessaire de remplacer les filtres.

## Comment commander des filtres :

Contactez le service après-vente de **Clean Air Optima<sup>®</sup>** au numéro + 31 (0) 742670145 ou visitez notre boutique en ligne à l'adresse : <https://www.cleanairoptima.com/-accessoires>

## Stockage du déshumidificateur Clean Air Optima<sup>®</sup>

En cas de non-utilisation du déshumidificateur durant une période prolongée :

1. Vidangez complètement le réservoir d'eau et assurez-vous qu'il ne contient plus d'eau.
2. Débranchez l'appareil et repliez le cordon d'alimentation.
3. Retirez les filtres pour les nettoyer. Après le nettoyage, replacez-les dans l'appareil.
4. Rangez le déshumidificateur dans un endroit frais et sec, à l'abri des rayons directs du soleil, des températures extrêmes et de la poussière.

## Dépannage

Vous trouverez ci-dessous un guide de dépannage destiné à vous aider à résoudre tous les problèmes que vous pourriez rencontrer en utilisant le déshumidificateur **Clean Air Optima<sup>®</sup> CA-702 Smart**.

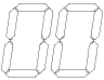
Problème	Cause possible	Solution
<p>L'appareil ne s'allume pas.</p> <p>Déshumidification inefficace</p>	<p>Le cordon d'alimentation ne se raccorde pas correctement.</p> <p>Le réservoir d'eau est plein ou le réservoir d'eau n'est pas dans la bonne position.</p> <p>Le préfiltre est bouché à cause de la poussière</p> <p>L'entrée et la sortie d'air sont obstruées.</p> <p>L'humidité de consigne est supérieure à l'humidité ambiante.</p> <p>Le déshumidificateur est en <b>MODE purification d'air continue</b></p>	<p>Raccordez correctement la fiche d'alimentation sur la prise de courant.</p> <p>Vidangez le réservoir d'eau et remplacez-le dans la bonne position.</p> <p>Nettoyez ou remplacez les filtres</p> <p>Dégagez l'entrée et la sortie d'air.</p> <p>Réglez l'humidité à au moins 5 % en dessous de l'humidité ambiante.</p> <p>Changez le MODE de fonctionnement</p>
Bruit	<p>L'appareil est installé de travers.</p> <p>Les filtres sont bloqués</p>	<p>Assurez-vous que l'appareil est installé en position verticale</p> <p>Nettoyez ou remplacez les filtres</p>
<p>L'écran affiche un double zéro </p>	<p>Les filtres doivent être remplacés.</p>	<p>Réinitialisez la minuterie du filtre à eau en appuyant sur le bouton taux d'humidité pendant environ 3-5 secondes. Si le voyant s'éteint, cela signifie que la minuterie a été réinitialisée avec succès.</p>
Les vêtements lavés ne sèchent pas	<p>La température ambiante est trop basse</p>	<p>Les vêtements lavés sont difficiles à sécher à basse température</p>
<p><b>L'appareil ne fonctionne pas avec l'application Clean Air Optima<sup>®</sup></b></p>	<p>Le smartphone ou la tablette n'est pas connecté au réseau wifi</p> <p>L'appareil n'a pas de connexion au réseau</p>	<p>Éteignez l'appareil et réinitialisez le wifi sur l'appareil en appuyant sur le bouton Mode pendant 5 secondes jusqu'à ce que le témoin du wifi clignote rapidement. Ensuite, suivez les étapes 4 à 8 du chapitre <b>Fonctionnement avec l'application Clean Air Optima<sup>®</sup></b></p>

Problème	Cause possible	Solution
Affichage des notifications E1 ou E2	Erreur du capteur d'humidité	Utilisez l'appareil dans la plage d'humidité spécifiée. Débranchez l'appareil et rebranchez-le.
Affichage des notifications E3 ou E4	Erreur du capteur de température	Utilisez l'appareil dans la plage de température spécifiée. Débranchez l'appareil et rebranchez-le.
Le déshumidificateur n'extrait pas l'eau	L'appareil est-il réglé sur un taux d'humidité inférieur à celui de la pièce ?  Une grille d'aspiration ou de refoulement est-elle bouchée ? L'appareil est-il trop près des murs ?	Réglez le niveau d'humidité sur l'hygrostat en dessous de la valeur d'humidité actuelle.  Retirez les obstacles et redémarrez l'appareil. Respectez une distance d'au moins 20 cm entre l'appareil et les murs.

**AVERTISSEMENT !**

Si les solutions préconisées ci-dessus ne fonctionnent pas, veuillez contacter le support technique Clean Air Optima® au numéro de téléphone correspondant à votre région. N'essayez pas de démonter, de remonter ou de réparer l'appareil, car cela pourrait avoir pour effet d'annuler la garantie.

**Spécifications CA-702 Smart****Modèle**

Pour des locaux jusqu'à

Tension nominale

Puissance nominale

Capacité du ventilateur

Capacité de déshumidification

Plage de température tolérée

Réservoir d'eau

Purification de l'air avec :

Performances du filtre

Ion négatif

Niveau sonore

Tuyau de drainage

Dimensions

Poids

Couleur

Réfrigérant

Conforme à la réglementation de l'UE

**CA-702 Smart**20 m<sup>2</sup> / 50 m<sup>3</sup> / 215ft<sup>2</sup>

220 V - 240 V, 50 Hz

155W

70m<sup>3</sup>/h

5 litres par jour à 30 °C et 80%HR

5 °C - 32 °C

1,5 litres

pré-filtre, filtre à charbon actif, filtre True HEPA H13,

lampe UV-C, ioniseur

99,97 %, taux de stérilisation 99,9 %

>3.000.000 ions/cm<sup>2</sup>

39 dB(A)

1 mètre

255 x 225 x 430mm

7kg

Blanc

R290 / 30 g

CE / WEEE / RoHS



Renseignez-vous auprès de votre détaillant ou de votre municipalité concernant la mise en décharge de l'emballage et de l'appareil.

**Danger****Réfrigérant naturel propane (R290) !**

## Service après-vente

### Certificat de garantie du déshumidificateur

#### Clean Air Optima<sup>®</sup> CA-702 Smart.

Date d'achat : .....  
Nom du client : .....  
Adresse : .....  
Téléphone : .....  
E-mail : .....  
Nom du revendeur : .....  
Adresse : .....

1. Veuillez remplir intégralement le présent certificat de garantie. Envoyez-le avec la facture et l'appareil, port payé et dans l'emballage d'origine, à votre distributeur. Assurez-vous d'inclure l'affranchissement de retour approprié pour le colis.
2. Veuillez joindre une brève description du dommage, de la panne ou du dysfonctionnement, ainsi que les circonstances à l'origine de ces problèmes.

Le déshumidificateur **Clean Air Optima<sup>®</sup> CA-702 Smart** est soumis à des procédures d'essai strictes avant de quitter l'usine. Si, dans un délai de deux ans à compter de la date d'achat, le produit ne fonctionne pas conformément aux spécifications en raison de défauts d'usine, l'acheteur a droit à la réparation ou au remplacement gratuit des pièces défectueuses sur simple présentation de cette garantie (à condition que le dysfonctionnement ou les dommages à l'appareil et/ou à ses éléments soient survenus dans des conditions normales de fonctionnement). Ce qui est couvert par la garantie : Toutes les pièces défectueuses, en raison d'un défaut de matériel ou de fabrication. Durée : deux ans à compter de la date d'achat. Ce que nous ferons : Réparer ou remplacer toute pièce défectueuse.

### Autres conditions

Les dispositions de la présente garantie remplacent toute autre garantie écrite, expresse ou implicite, écrite ou orale, y compris toute garantie de qualité marchande ou d'adaptation à un usage particulier. La responsabilité maximale du fabricant ne peut pas excéder le prix d'achat réel que vous avez payé pour le produit. En aucun cas, le fabricant ne pourra être tenu responsable de dommages spéciaux, accidentels, conséquents ou indirects. Cette garantie ne couvre pas les défaillances résultant d'une utilisation ou d'un entretien inapproprié ou déraisonnable, d'un montage incorrect, d'un accident ou de catastrophes naturelles, d'un emballage inadéquat, ou d'une falsification, altération ou modification non autorisée, tels que déterminés à notre seule discrétion. La présente garantie est nulle si l'étiquette portant le numéro de série a été retirée ou effacée.



# Merci de votre lecture !



Partagez vos commentaires sur le déshumidificateur Clean Air Optima® CA-702 Smart sur le site : [www.cleanairoptima.com](http://www.cleanairoptima.com)



Pour la foire aux questions concernant le CA-702 Smart, rendez-vous sur la page [www.cleanairoptima.com](http://www.cleanairoptima.com) et recherchez le CA-702 Smart



Télécharger le mode d'emploi au format PDF sur : [www.cleanairoptima.com/info/manuals](http://www.cleanairoptima.com/info/manuals)



Regardez toutes les vidéos des produits Clean Air Optima® sur : [www.youtube.com](http://www.youtube.com)

**Clean Air Optima International B.V.** | David Ricardostraat 9-7 / 9-9 | 7559 SH Hengelo (ov)  
Pays-Bas | Téléphone : +31 (0) 74 - 2670145

**Clean Air Optima Germany GmbH** | Enschedestraße 14 | 48529 Nordhorn | Allemagne  
Téléphone : +49 (0) 5921 879-121

**Courriel :** [info@cleanairoptima.com](mailto:info@cleanairoptima.com)

**Internet :** [www.cleanairoptima.com](http://www.cleanairoptima.com)

## Unidad principal CA-702 Smart

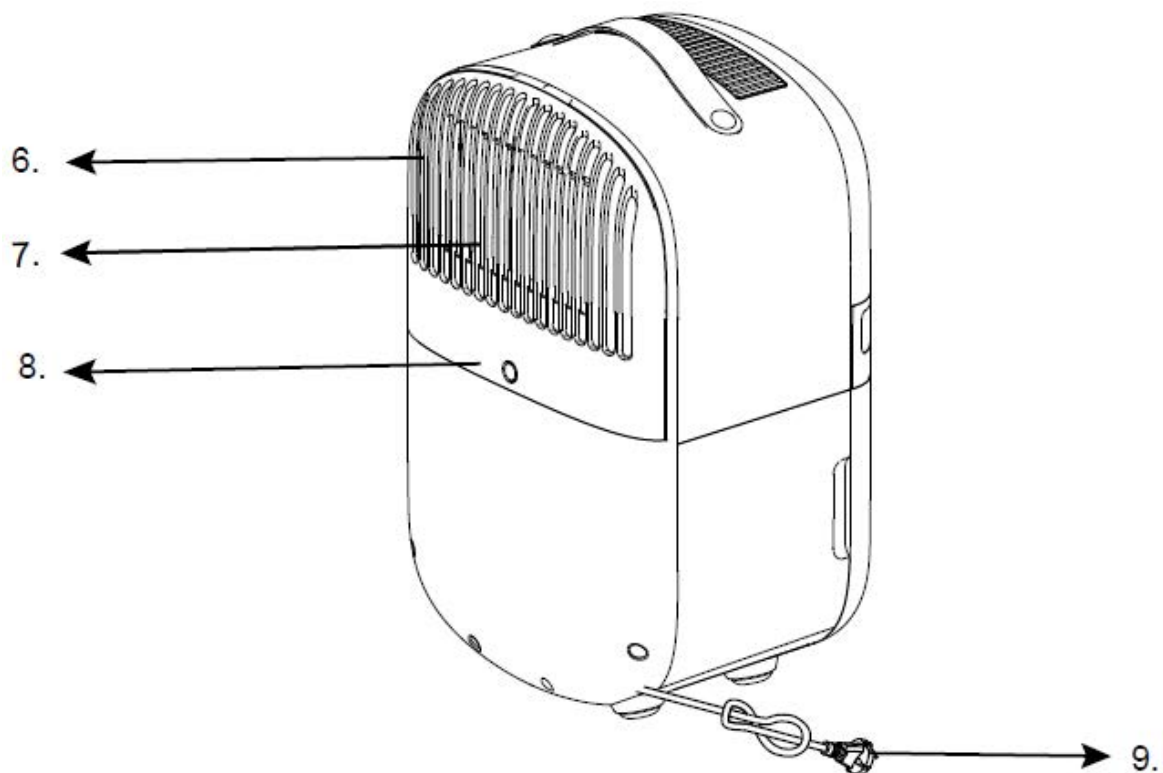
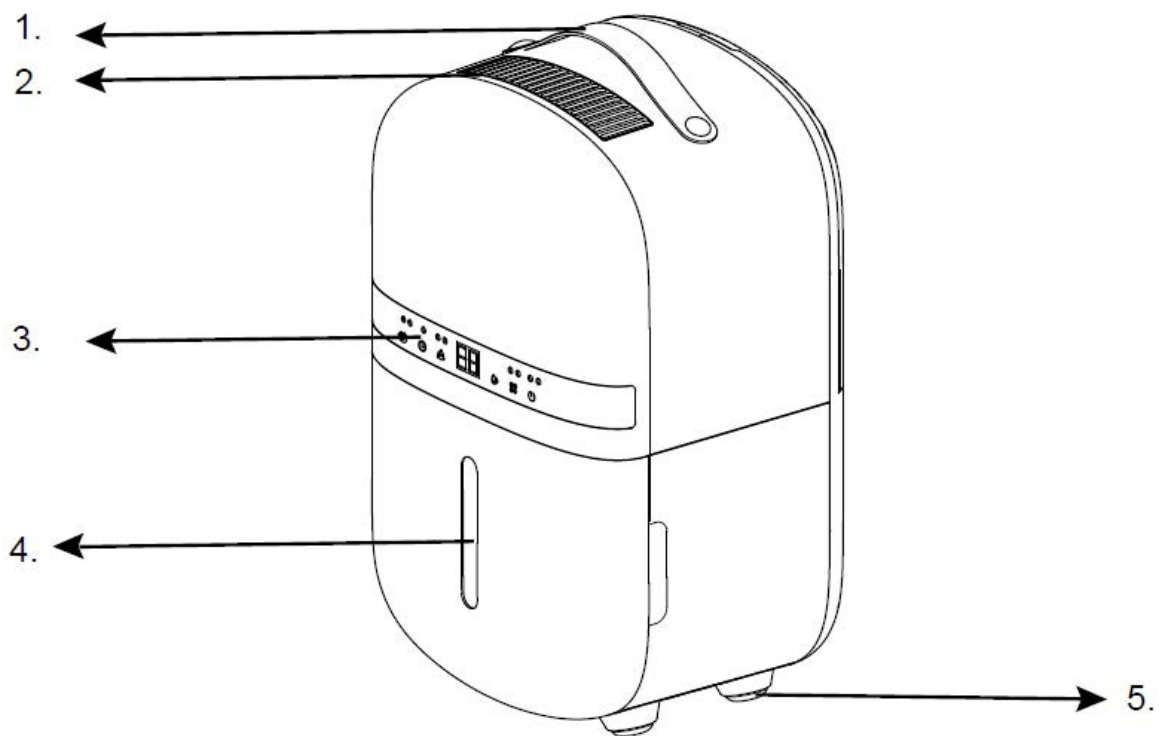

## Español

### **Gracias por la compra del humidificador 2 en 1 de Clean Air Optima®: Deshumidificador y purificador de aire CA-702 Smart.**

Este eficiente y eficaz producto le proporcionará muchos años de aire interior saludable.

Cuando utilice este aparato eléctrico, cumpla siempre todas las medidas de seguridad para su correcto funcionamiento. En estas instrucciones se explican las medidas de seguridad que debe respetar durante su funcionamiento, las cuales han sido concebidas para evitar daños personales y al propio aparato.

### **Descripción**

Este aparato de Clean Air Optima® consta de los siguientes componentes principales:

1. Asa
2. Posición de salida de aire
3. Panel de mandos
4. Depósito de agua
5. Alimentación de caucho
6. Entrada de aire
7. compartimento del bastidor del filtro, que incluye: Prefiltro, filtro de carbón activo, filtro True HEPA H13
8. Desagüe continuo (desagüe de agua, conexión de manguera), manguera de desagüe de 1 metros incluida
9. Cable de alimentación

## Advertencias de seguridad

Cumpla estas instrucciones de seguridad siempre que utilice el aparato. Siga estos pasos para limitar al máximo el riesgo de daños personales a causa de, por ejemplo, descargas eléctricas o incendios.

1. Deje reposar el aparato durante al menos dos horas antes de usarlo, especialmente después del transporte.
2. Solo para uso en interiores. No utilizar ni guardar al aire libre.
3. Use el voltaje adecuado: CA 220V – 240V, 50Hz.
4. Deje un espacio libre de min. 20 cm alrededor de la entrada y salida de aire del aparato.
5. El aparato no debe ser utilizado por niños o personas con discapacidad física, sensorial o mental, salvo que estén bajo la supervisión de una persona responsable de su seguridad.
6. No utilice el aparato si observa algún daño en el cable eléctrico o el propio aparato. En caso de daños, no repare el aparato por sus propios medios. No mueva el aparato tirando del cable. Si el cable de alimentación ha sufrido algún daño, para evitar descargas eléctricas o incendios debe ser sustituido por un técnico autorizado.
7. Las reparaciones solo pueden ser llevadas a cabo por personal técnico autorizado. Para evitar descargas eléctricas o incendios, no intente reparar el aparato por sus propios medios.
8. No toque el cable de alimentación ni el enchufe con las manos mojadas.
9. Apague siempre el aparato antes de desenchufarlo.
10. Nunca intente apagar el aparato desenchufándolo.
11. Desenchufe el cable cuando no utilice el aparato o cuando limpie sus piezas internas o externas.
12. Por motivos de seguridad, coloque el aparato en una posición horizontal estable. No lo mueva mientras esté en uso.
13. Refrigerante: R290. Este refrigerante cumple con las normativas medioambientales europeas. Ninguna parte del circuito de refrigeración puede estar perforada.
14. No utilice el aparato en habitaciones donde se guarden líquidos o gases inflamables, ni cerca de fuentes de calor como radiadores, chimeneas u otros aparatos que generen calor, como calentadores de cerámica.
15. Para evitar averías, nunca inserte otros objetos en el armazón del aparato.
16. Nunca cubra la rejilla de entrada ni de salida de aire.
17. Nunca extraiga ni sustituya los componentes internos del aparato.
18. El aparato debe utilizarse y almacenarse a una temperatura no inferior a 0°C ni superior a 40°C.
19. No incline el aparato hacia ningún lado mientras el depósito de agua esté lleno.
20. No deposite objetos pesados sobre el aparato.
21. Evite los lugares expuestos a la luz solar directa. El aparato podría decolorarse.
22. Nunca sumerja el aparato en agua o cualquier otro líquido.
23. Limpie el depósito de agua con frecuencia. En condiciones extremas, el depósito de agua puede estar lleno después de unas horas de funcionamiento.
24. Limpie el prefiltro con frecuencia; el polvo puede afectar al funcionamiento del sistema de purificación y deshumidificación, y el consumo de energía aumentará, lo que puede causar fallos.
25. Cambie el filtro de carbón activo y el filtro True HEPA H13 con una frecuencia de entre 3 y 6 meses; si el filtro de carbón activo y el filtro True HEPA H13 están saturados, el sistema de purificación y deshumidificación no funcionará correctamente, y el consumo de energía aumentará, lo que puede causar fallos.
26. Utilice, mantenga y limpie el aparato siguiendo las instrucciones del manual.

27. Si apaga el dispositivo, espere 10 minutos antes de volver a encenderlo. Esto evita que el compresor se dañe.
28. Nunca conecte el dispositivo a un temporizador externo ni lo desconecte mientras el dispositivo está en funcionamiento.

## Instalación

Asegúrese de dejar una distancia de 20 cm entre el aparato y las paredes y los muebles, como puede verse en la imagen.

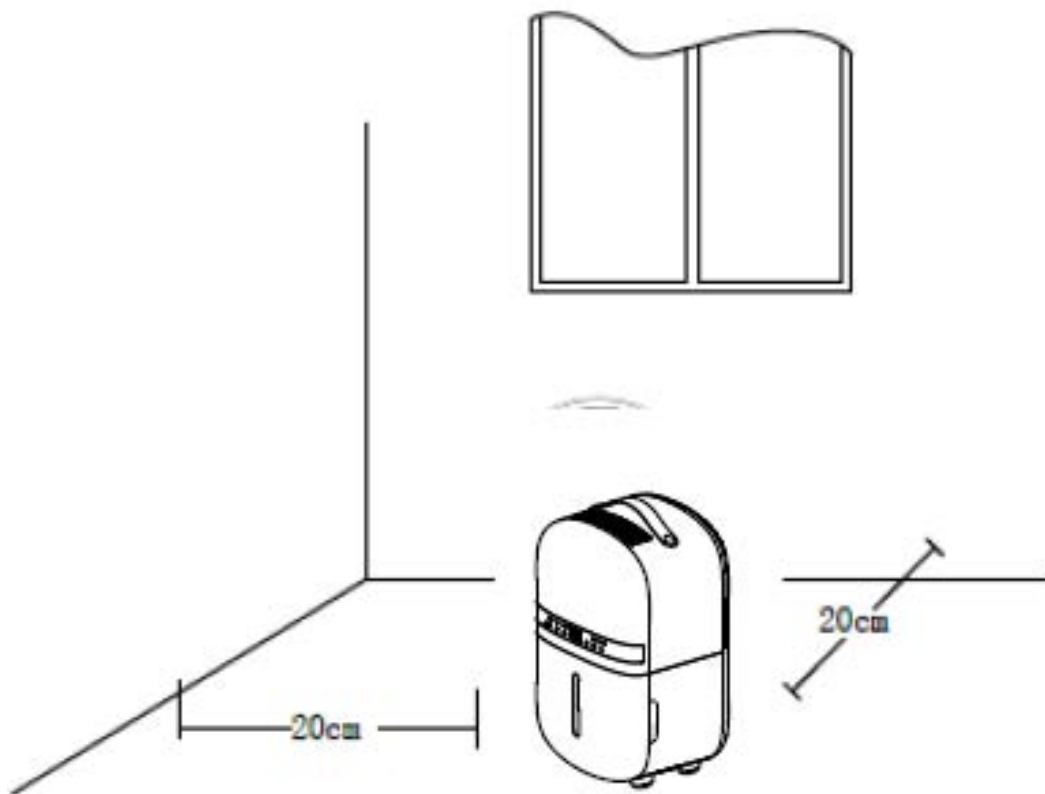

## Panel de control / Instrucciones de funcionamiento



### Encendido/Apagado

Pulse el botón de encendido para poner en marcha el aparato.

Pulse otra vez el botón de encendido para apagar el aparato.

Nota: cuando la luz de encendido parpadea, el dispositivo está en modo de descongelación.



### MODE

Presione el botón MODE para seleccionar entre Smart y Purificación de aire.

**Modo inteligente:** el dispositivo comenzará a deshumidificar cuando la humedad aumente un 5 % por encima de la humedad deseada y se detendrá cuando la humedad caiga un 5 % por debajo de la humedad deseada. Use el botón de humedad para ajustar la humedad deseada.

**Modo de ventilador/ Modo de purificador de aire:** el ventilador funcionará sin efecto deshumidificador. Esto es ideal cuando solo desea utilizar el dispositivo como purificador de aire. Esto también se puede utilizar en combinación con la función de ionizador.



### Ajustes de la humedad (solo para el programa MODE: Smart Mode)

Pulse repetidamente el botón de humedad hasta que aparezca en pantalla el nivel de humedad deseado (del 35 % al 80 % en incrementos del 5 %).

Una vez que seleccione el nivel de humedad deseado, simplemente deje de presionar el botón y se establecerá su nivel de humedad. Cuando el nivel de humedad en la habitación alcance el nivel de humedad establecido, el dispositivo dejará de deshumidificar y solo purificará el aire.

Cuando el nivel de humedad real de la habitación aumenta nuevamente por encima del nivel de humedad establecido, el dispositivo comienza a deshumidificar nuevamente. Este botón también se usa para configurar la duración del temporizador después de presionar el botón TIMER.



### UV et ION

Con una pulsación, se activa la función UV.

Con dos pulsaciones, se activa la función ION.



Con tres pulsaciones, se activan las funciones UV e ION.

Con cuatro pulsaciones, se desactivan las funciones UV e ION.



### Timer

Presione el botón TIMER para programar el temporizador. Cuando se activa el temporizador, se enciende la lámpara "TIMER". Antes de programar el temporizador, compruebe que la función de temporizador no está activada (la luz debe estar apagada). Están disponibles los siguientes programas de temporizador.

**Función de encendido:** mientras el dispositivo está en espera, presione el botón Temporizador y luego use el botón  para establecer la cantidad de horas que desea que la unidad se inicie (1 ~ 24  horas).

**Función de apagado:** mientras el dispositivo está funcionando con la configuración

deseada, presione el botón TIMER y luego use el botón  para establecer la cantidad de horas después de las cuales desea que el dispositivo se detenga (1 ~ 24 horas).



## Reposo

Al presionar este botón se activa el modo de reposo y se apaga la pantalla. Para volver a los ajustes anteriores, presione de nuevo el botón del modo de reposo.



## Sistema de seguridad para niños

Si solo desea ingresar a la función seguridad para niños, primero debe activar el modo REPOSO y luego presionar este botón durante tres segundos. Entonces la función REPOSO se apagará y la función seguridad para niños, se encenderá.

**Nota:** Las funciones REPOSO y seguridad para niños, se controlan con un botón. Cuando la función DORMIR está apagada, presione este botón durante tres segundos para ingresar a la función seguridad para niños,, luego la función DORMIR se encenderá a la vez. Entonces, si solo desea ingresar a la función seguridad para niños,, primero debe activar el modo REPOSO, presione este botón durante tres segundos. Entonces la función REPOSO se apagará y la función seguridad para niños, se encenderá.



## Indicador de depósito de agua lleno

Cuando el depósito de agua está completamente lleno, el aparato se detiene automáticamente, y se encienden el indicador de depósito de agua lleno y las luces. Vacíe el depósito de agua y vuelva a colocarlo en el armazón del aparato; el indicador de depósito de agua lleno se apagará. El aparato se pondrá en funcionamiento de nuevo automáticamente.

## Iones negativos

El generador de iones negativos tiene una capacidad total de más de 3 000 000 iones negativos/cm<sup>2</sup>, que se extienden por toda la habitación y neutralizan los contaminantes y los olores. Los iones negativos se adhieren a las partículas de polvo, microorganismos y otras partículas perjudiciales del aire, y se conectan entre sí. De esta manera, las partículas se vuelven más pesadas que el aire y caen al suelo, de modo que ya no pueden inhalarse.

Los iones negativos se encuentran sobre todo en el bosque, en las montañas y en el mar. Estos iones aseguran un aire fresco y saludable.

## Función de Descongelación

El evaporador del deshumidificador puede descongelarse automáticamente si funciona con una temperatura ambiente inferior a 18 °C.

Una vez que se completa el modo de descongelación, la unidad vuelve a la configuración de funcionamiento anterior. Cuando el dispositivo está funcionando en una habitación con una temperatura entre 5 °C y 12 °C, entrará en modo de descongelación durante 8 minutos aproximadamente cada 30 minutos. Cuando el dispositivo está funcionando en una habitación con una temperatura entre 12 °C y 16 °C, entrará en modo de descongelación durante 5 minutos aproximadamente cada 60 minutos. Cuando la unidad está funcionando en una habitación con una temperatura entre 16 °C y 20 °C, entrará en modo de descongelación durante 5 minutos aproximadamente cada 90 minutos.

- Durante la operación de descongelación, la función de deshumidificación y la función de purificación de aire pueden intervenir.
- No apague ni desenchufe el aparato durante la operación de descongelación.

## Funcionamiento con la aplicación Clean Air Optima<sup>®</sup>



### Conectividad

**Compatibilidad con smartphone y tableta:**  
dispositivos iPhone, iPad y Android

**El aparato se conecta a través de WiFi con la aplicación:**  
CleanAirOptima

**Atención:** El enrutador debe configurarse en la banda ancha de 2,4 GHz. Si el enrutador está configurado en 5,0 GHz, es imposible establecer una conexión.

### Configurar la conexión WiFi

1. Descargue e instale la aplicación "CleanAirOptima" en App Store o Google Play Store.
2. Cree una cuenta e inicie sesión.
3. El router debe estar configurado en la banda ancha de 2,4 GHz. Si el router está configurado a 5,0 GHz, no podrá establecerse ninguna conexión.
4. Asegúrese de que está activado el Bluetooth en su smartphone.
5. Asegúrese de que su smartphone o tableta esté conectado correctamente a su red WiFi.
6. Enchufe el aparato a la corriente y enciéndalo. Presione el botón de modo durante 3-5 segundos, la luz MODE  comenzará a parpadear.
7. Abra la aplicación 'CleanAirOptima' y haga clic en 'Añadir dispositivo' . Su dispositivo aparece en la lista y puede seleccionarlo. De lo contrario, elija 'Escaneo automático'. Siga las instrucciones de la pantalla para conectar el dispositivo a su red.
8. Seleccione Clean Air Optima<sup>®</sup> en la aplicación y siga las instrucciones de esta.
9. Una vez finalizada la configuración, podrá usar el aparato mediante la aplicación Clean Air Optima<sup>®</sup>.

### Nota:

- Si su red predeterminada ha cambiado, restablezca la conexión WiFi, siguiendo los pasos del 1 al 9 en la sección 'Configurar conexión WiFi'.
- Si desea emparejar varios aparatos con su smartphone o tableta, debe hacerlo uno tras otro.
- Asegúrese de que la distancia entre su smartphone o tableta y el aparato sea inferior a 5 metros y que no haya obstáculos. También asegúrese de estar en la misma habitación que el aparato.

### Restablecer la función WiFi:

- El aparato debe estar Presione el botón de modo durante 3-5 segundos, la luz MODE  comenzará a parpadear.
- Reinicie el WiFi presionando el botón 'Mode' durante 3-5 segundos; el indicador MODE parpadeará rápidamente.





### **Desconexión de la función WiFi:**

- El aparato debe estar activado.
- Reinicie el WiFi presionando el botón 'Mode' durante 3-5 segundos; el indicador MODE parpadeará rápidamente.
- Desconecte el WiFi presionando el botón 'Mode' durante otros 3-5 segundos.

## **Conecte los dispositivos a varios teléfonos**

Nota: En primer lugar, la otra persona debe instalar la aplicación Clean Air Optima<sup>®</sup> en su teléfono y crear una nueva cuenta.

### **Comparta el dispositivo con acceso limitado:**

Puede optar por compartir un dispositivo con varias personas.

Esta persona tendrá entonces acceso, pero no podrá gestionar todos los ajustes.

Siga las instrucciones que aparecen a continuación para compartir el dispositivo con varias personas:

1. Vaya al dispositivo correspondiente.
2. Vaya al lápiz o a los tres puntos de la parte superior derecha.
3. Seleccione “Compartir dispositivo”.
4. Seleccione “Añadir uso compartido”.
5. Elija el método para compartir, por ejemplo, por correo electrónico, whatsapp, sms, etc. y continúe.
6. El dispositivo aparecerá automáticamente en la aplicación Clean Air Optima<sup>®</sup> con la otra cuenta.

### **Comparta el dispositivo con acceso total:**

Puede añadir una o varias personas a la gestión de su casa.

Dichas personas tendrán entonces acceso a todos los dispositivos que ya están vinculados y tendrán todos los derechos y permisos. Usted seguirá siendo siempre el administrador principal.

Siga las siguientes instrucciones para añadir a alguien a la gestión de su casa:

1. Abra la aplicación Clean Air Optima<sup>®</sup> y vaya a “Yo”.
2. A continuación, elija “Gestión de la casa”.
3. Elija “Crear casa”.
4. Seleccione la “Casa” correspondiente y “Añadir miembro”.
5. Elija el método para compartir, por ejemplo, por correo electrónico, whatsapp, sms, etc. y continúe.
6. La “Casa” correspondiente aparecerá automáticamente en la aplicación Clean Air Optima<sup>®</sup> de la persona con la que se haya compartido la “Casa”.
7. En la otra cuenta:  
Vaya a la pantalla de inicio desde la aplicación Clean Air Optima<sup>®</sup>. Vaya a la parte superior izquierda y seleccione la opción “Casa”.

## Vaciado de agua

Cuando el depósito está lleno, el indicador de depósito de agua lleno se enciende. Saque el depósito de agua y vacíe el agua que contiene. a continuación, vuelva a colocar correctamente el depósito de agua en el deshumidificador, como puede verse en la imagen.

### Nota:

Cuando extraiga el depósito de agua, no toque los sensores ni ninguna pieza que se encuentre detrás del depósito de agua. Esto puede dañar el producto. Empuje suavemente el depósito de agua en el dispositivo.

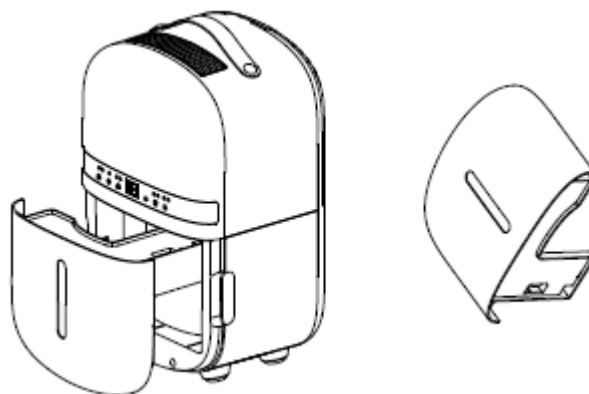

## Vaciado continuo

Para un funcionamiento continuo puede utilizar la manguera de desagüe de 1 metros incluida con el aparato.

El agua se puede conectar o drenar automáticamente en un fregadero, un recipiente más grande o a través de la pared hacia un desagüe exterior conectando una tubería a la unidad. Retire el tapón de goma en la parte trasera de la unidad e inserte el tubo en la salida de drenaje en la parte trasera de la unidad. Asegúrese de que la conexión entre la tubería y la salida de drenaje esté apretada y no tenga fugas. Luego dirija la tubería a un punto de drenaje adecuado. Esta unidad utiliza la gravedad para eliminar el agua, por lo que el desagüe debe estar más bajo que la salida de agua de la unidad. Vuelva a colocar el tanque. Asegúrese de colocar la tubería de agua hacia abajo y deje que el agua fluya suavemente. No retuerza ni doble la tubería.



## Recolocación del filtro Clean Air Optima<sup>®</sup> True HEPA H13 y el filtro de carbón activado

El deshumidificador y purificador de aire Clean Air Optima CA-702 Smart está equipado con un mecanismo de supervisión de la duración del filtro que avisa cuando es necesario cambiar los filtros después de 400 horas de utilización. Para avisar de que es necesario cambiar los filtros,

el deshumidificador y purificador de aire muestra un doble cero  en el indicador.

Reinicie el temporizador los filtros pulsando y manteniendo pulsado el botón de humedad durante unos 3-5 segundos. Si el temporizador se ha reiniciado correctamente, el indicador se apaga.

## Mantenimiento

### Limpieza de la carcasa del deshumidificador Clean Air Optima<sup>®</sup>

1. Apague el aparato y desenchufe el cable.
2. Utilice un paño suave y húmedo para limpiar el aparato. No utilice disolventes químicos como benceno, alcohol o gasolina.
3. Asegúrese de que **no hay agua** en el aparato; no lo salpique de agua.

### Sustitución de los filtros

Dependiendo del uso, el **filtro de carbón activo** y el **filtro HEPA H13** tienen una vida útil de entre 3 y 6 meses. El **prefiltro** y la **lámpara UV-C** son permanentes, no necesitan cambiarse.

Saque los filtros del compartimento del bastidor del filtro. Después del cambio o la limpieza del filtro vuelva a instalar los filtros en el compartimento del bastidor y vuelva a montarlos en el aparato, como puede verse en la imagen.

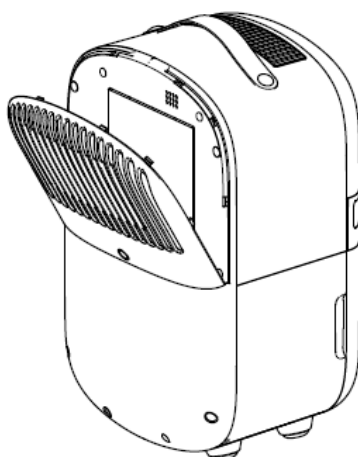

### Limpieza de los filtros

El mejor efecto para una vida útil más larga de los filtros se logra limpiando los filtros una vez al mes. Si el aire interior está extremadamente contaminado, aconsejamos limpiar los filtros con más frecuencia, una vez cada dos semanas por ejemplo.

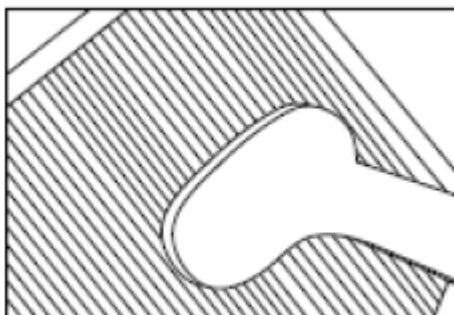

Limpie el **prefiltro**, el **filtro de carbón activo** y el **filtro True HEPA H13** con cuidado con un cepillo o una aspiradora. De esta manera pueden eliminarse del filtro las partículas de polvo más grandes, como pelusa, pelo y descamaciones de las mascotas.

## Aumento de la temperatura ambiente durante el funcionamiento

El deshumidificador Clean Air Optima<sup>®</sup> no tiene función de enfriamiento. El aparato producirá calor durante el funcionamiento y aumentará la temperatura ambiente entre 1 y 4 ° C.

## Capacidad de deshumidificación

La ilustración muestra la capacidad de deshumidificación del deshumidificador Clean Air Optima<sup>®</sup>. Por diferentes temperaturas y humedad relativa, el deshumidificador puede tener diferentes capacidades de deshumidificación.

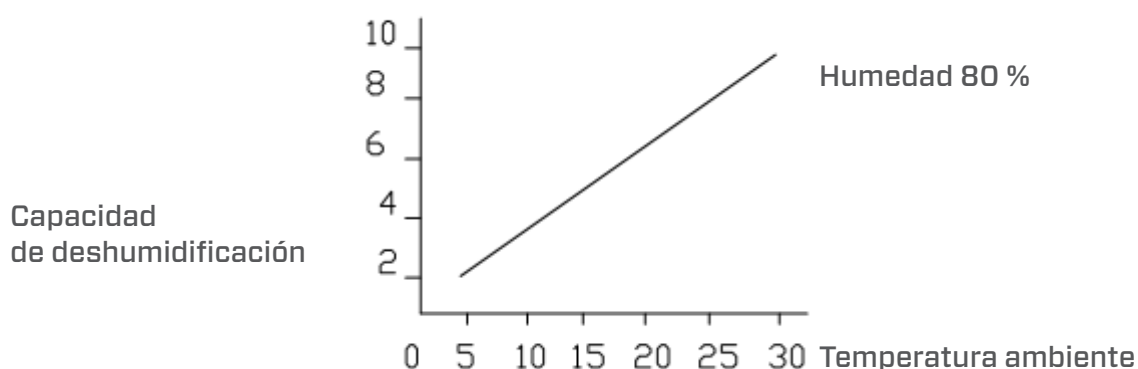

## ¡Atención!

No dañe los filtros; los filtros no deben estar agrietados. Los filtros dañados deben cambiarse. Nunca moje ni enjuague los filtros (**filtro de carbón activo** y **filtro True HEPA H13**) con agua. Los filtros que se enjuagan con agua deben cambiarse.

**Indicios de filtros usados que necesitan cambiarse** (solo **filtro de carbón activo** y **filtro HEPA H13**) Mayor ruido, menor flujo de aire, filtros congestionados, más olores. Los filtros deben cambiarse por otros nuevos cuando el filtro True HEPA H13 cambie su color de blanco a gris o negro. Si el filtro HEPA H13 permanece blanco, NO es necesario cambiar los filtros.

## Cómo pedir filtros:

Póngase en contacto con el **Servicio de atención al cliente de Clean Air Optima<sup>®</sup>** en el n° de teléfono + 31 (0) 742670145 o visite nuestra tienda virtual:

<https://www.cleanairoptima.com/-accessoires>

## Almacenamiento del deshumidificador Clean Air Optima<sup>®</sup>

Si no va a utilizar el deshumidificador durante un periodo de tiempo prolongado:

1. Vacíe completamente el depósito de agua y asegúrese de que no quede agua dentro.
2. Desenchufe el cable del aparato y recoja el cable de alimentación.
3. Retire y limpie los filtros. Después de limpiarlos, vuelva a colocar los filtros en el aparato.
4. Almacene el deshumidificador en un lugar fresco y seco, donde no esté expuesto a la luz solar, a temperaturas extremas ni a demasiado polvo.

## Solución de problemas

A continuación encontrará una guía que le ayudará a resolver cualquier problema que pueda tener en la utilización del deshumidificador **CA-702 Smart** de **Clean Air Optima®**.

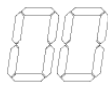
Problema	Causa posible	Solución
El aparato no se enciende	El cable de alimentación no está enchufado correctamente	Enchufe el cable de alimentación correctamente en la toma de corriente
Deshumidificación ineficiente	El depósito de agua está lleno o no está colocado correctamente	Vacíe el depósito de agua y colóquelo en la posición correcta
	El prefiltro está obstruido por el polvo	Limpie o cambie los filtros
	La entrada y salida de aire están obstruidas	Limpie la obstrucción de la entrada y salida de aire
	La humedad programada es mayor que la humedad ambiental	Ajuste la humedad como mínimo en un 5 % por debajo de la humedad ambiental
Ruido	El aparato está inclinado	Asegúrese de instalar el aparato en posición vertical
	Los filtros están bloqueados	Limpie o cambie los filtros
La pantalla muestra dos ceros 	Es necesario reemplazar los filtros.	Reinicie el temporizador los filtros pulsando y manteniendo pulsado el botón de humedad durante unos 3-5 segundos. Si el temporizador se ha reiniciado correctamente, el indicador se apaga.
La ropa lavada no se seca	La temperatura ambiente es demasiado baja	La ropa lavada es difícil de secar con baja temperatura
<b>El aparato no funciona con la aplicación Clean Air Optima®</b>	El smartphone o la tableta no están conectados a la red WiFi El aparato no tiene conexión a la red	Apague el aparato y reinicie el WiFi en el mismo presionando el botón 'Mode' durante 5 segundos; el indicador WiFi parpadeará rápidamente. a continuación siga los pasos 4 a 8 del capítulo <b>Funcionamiento con la aplicación Clean Air Optima®</b>

Problema	Causa posible	Solución
Pantalla de notificación E1 o E2	Error del sensor de humedad	Utilice el dispositivo dentro del rango de humedad especificado. Desenchufe el aparato y vuelva a enchufarlo.
Pantalla de notificación E3 o E4	Error del sensor de temperatura	Utilice el dispositivo dentro del rango de temperatura especificado. Desenchufe el dispositivo y vuelva a enchufarlo.
Deshumidificador no extrae agua	<p>Está el dispositivo ajustado a un nivel de humedad más bajo que en la habitación?</p> <p>Está bloqueada una rejilla de succión o descarga? ¿Está el dispositivo demasiado cerca de las paredes?</p>	<p>Establezca el nivel de humedad en el higrostató por debajo del valor de humedad actual.</p> <p>Retire los obstáculos y reinicie el dispositivo.</p> <p>Asegure una distancia de al menos 20 cm entre la unidad y las paredes.</p>

**¡ATENCIÓN!**

Si las soluciones propuestas no resuelven el problema, póngase en contacto con el servicio técnico de Clean Air Optima® llamando al número de teléfono de su región. No intente desmontar, volver a montar o reparar el aparato, ya que la garantía quedaría invalidada.

**Especificaciones del CA-702 Smart**

**Modelo**

Para habitaciones de hasta

Tensión nominal

Potencia nominal

Capacidad del ventilador

Capacidad de deshumidificación

Rango de temperatura de funcionamiento

Depósito de agua

Purificación de aire con:

Rendimiento del filtro

Iones negativos

Nivel de ruido

Manguera de desagüe

Dimensiones

Peso

Color

Refrigerante

Conformidad con reglamentación UE

**CA-702 Smart**

20 m<sup>2</sup> / 50 m<sup>3</sup> / 215 pies<sup>2</sup>

220V - 240V, 50 Hz

155W

70 m<sup>3</sup>/h

5 litros al día a 30 °C y 80 % de HR

5 °C - 32 °C

1,5 litros

Prefiltro, filtro de carbón activo, filtro True HEPA H13, lámpara UV-C, ionizador

99,97 %, tasa de esterilización 99,9 %

>3 000 000 iones/cm<sup>2</sup>

39 dB(A)

1 metros

255 x 225 x 430mm

7kg

Blanco

R290 / 30g

CE / WEEE / RoHS



Infórmese en su establecimiento o en su municipio sobre cómo desechar este aparato y su embalaje.



**R290**

**Peligro**

¡Refrigerante natural de propano (R290)!

## Servicio

### Certificado de garantía para el deshumidificador CA-702 Smart de Clean Air Optima<sup>®</sup>.

Fecha de compra: .....  
Nombre del cliente: .....  
Dirección: .....  
Teléfono: .....  
Correo electrónico: .....  
Nombre del vendedor: .....  
Dirección: .....

1. Rellene todos los datos de este certificado de garantía. Envíelo a su distribuidor (junto con la factura y el aparato) con franqueo pagado y en el embalaje original. No olvide incluir el franqueo de retorno pertinente para el paquete.
2. Incluya una descripción breve de los daños, la anomalía o el fallo de funcionamiento, así como las circunstancias en las que ocurrieron estos problemas.

El **deshumidificador CA-702 Smart** de **Clean Air Optima<sup>®</sup>** se somete a rigurosos procedimientos de prueba antes de salir de fábrica. Si en los dos primeros años a partir de la fecha de compra el producto no funciona conforme a las especificaciones, por defectos de fábrica, el comprador tiene derecho a una reparación gratuita o la sustitución de las piezas con la presentación de esta garantía (siempre que el defecto de funcionamiento o los daños del aparato o sus piezas se hayan producido durante el uso normal del mismo). Cobertura de la garantía: todas las piezas con defectos de materiales o mano de obra. Duración: dos años a partir de la fecha de compra. Nuestra tarea: reparar o sustituir las piezas defectuosas.

#### Otras condiciones

Las disposiciones de esta garantía sustituyen a cualquier otra garantía escrita, ya sea explícita o implícita, por escrito u oral, incluida cualquier garantía de comerciabilidad o idoneidad para un propósito concreto. La responsabilidad máxima del fabricante no podrá sobrepasar el precio de compra pagado por el producto. En ningún caso el fabricante podrá hacerse responsable de daños especiales, incidentales, resultantes o indirectos. Esta garantía no cubre los defectos resultantes del uso o mantenimiento incorrecto o poco razonable, montaje defectuoso, accidente, catástrofes naturales, embalaje incorrecto o manipulación, alteración o modificación no autorizada, a nuestro criterio exclusivo. Esta garantía quedará anulada si se despega o altera la etiqueta del número de serie.



# ¡Gracias por su atención!



Comparta sus comentarios sobre el deshumidificador CA-702 Smart de Clean Air Optima® en: [www.cleanairoptima.com](http://www.cleanairoptima.com)



Si desea consultar las preguntas frecuentes sobre el CA-702 Smart, vaya a [www.cleanairoptima.com](http://www.cleanairoptima.com) y busque CA-702 Smart



Descargue el manual de instrucciones en formato PDF en: [www.cleanairoptima.com/info/manuals](http://www.cleanairoptima.com/info/manuals)



Puede ver todos los vídeos de los productos de Clean Air Optima® en: [www.youtube.com](http://www.youtube.com)

**Clean Air Optima International B.V.** | David Ricardostraat 9-7 / 9-9 | 7559 SH Hengelo (ov)  
Países Bajos | Teléfono: +31 (0) 74 - 2670145

**Clean Air Optima Germany GmbH** | Enschedestraße 14 | 48529 Nordhorn | Alemania  
Teléfono: +49 (0) 5921 879-121

**E-mail:** [info@cleanairoptima.com](mailto:info@cleanairoptima.com)

**Internet:** [www.cleanairoptima.com](http://www.cleanairoptima.com)

## Jednostka główna CA-702 Smart

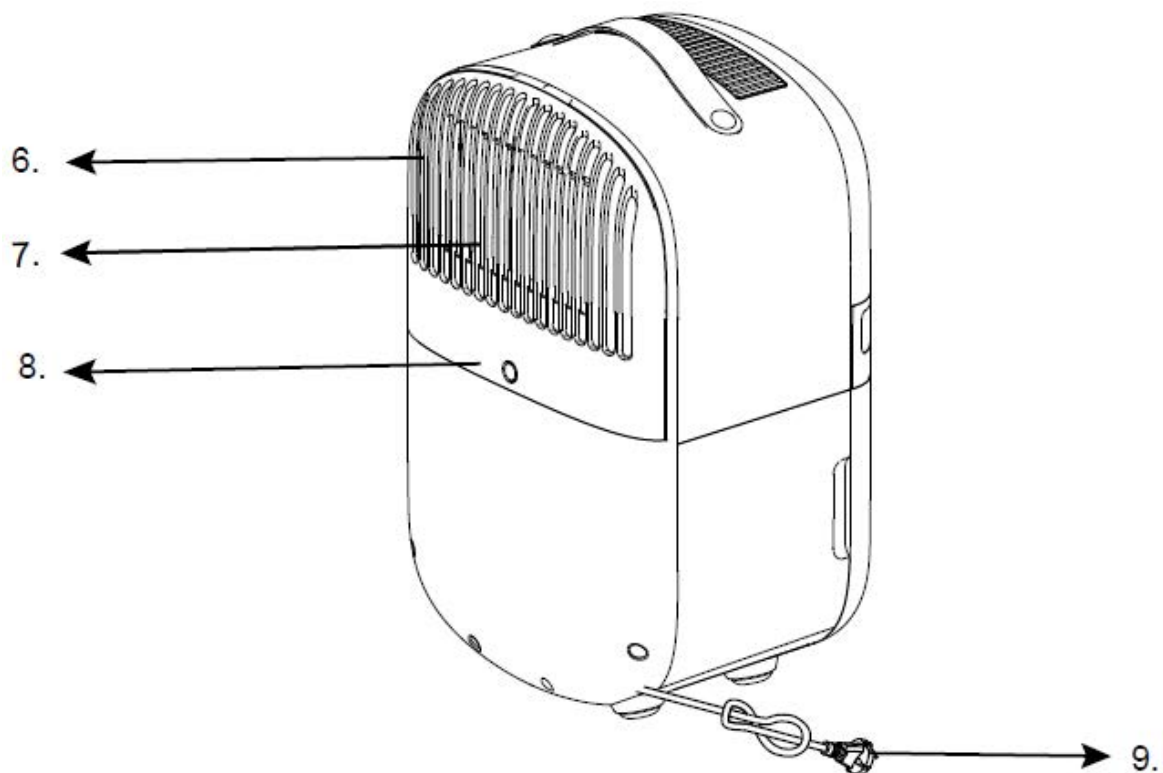
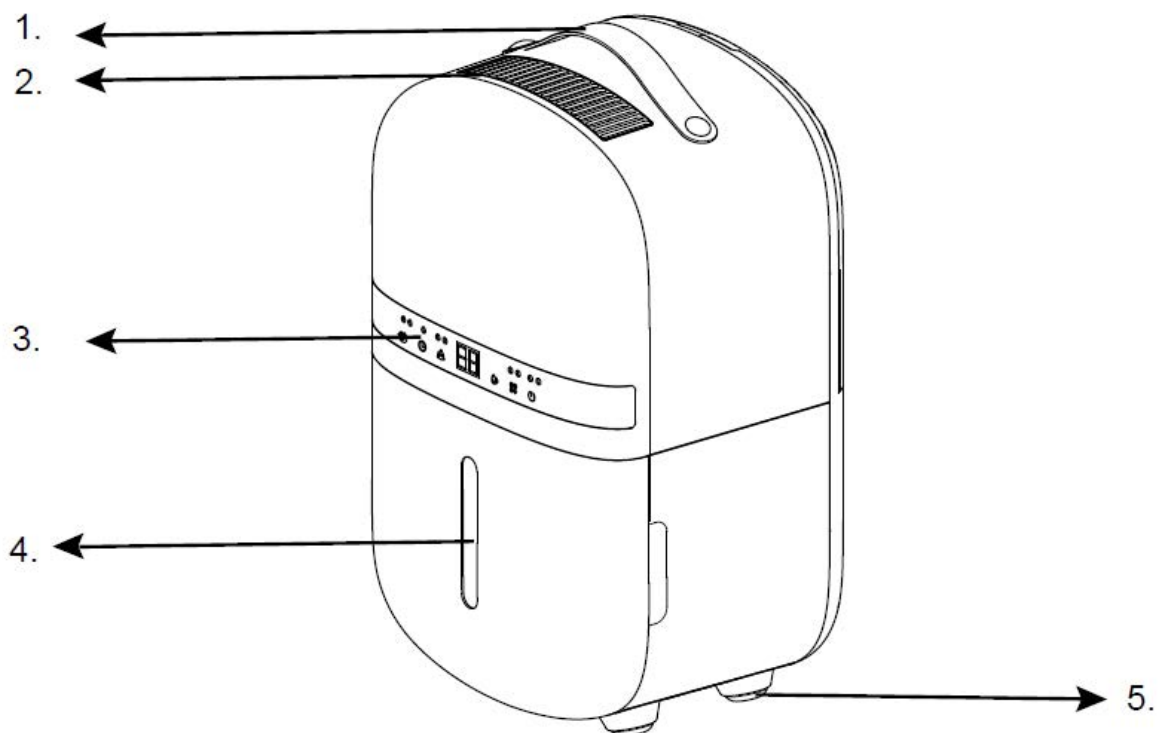

## Polski

### **Dziękujemy za zakup oczyszczacza i osuszacza powietrza Clean Air Optima<sup>®</sup> 2in1: CA-702 Smart.**

Życzymy wieloletniego korzystania z tego wydajnego i skutecznego produktu, który zapewnia zdrowe powietrze w pomieszczeniach. W celu zapewnienia prawidłowego działania niniejszego urządzenia elektrycznego podczas jego użytkowania muszą być przestrzegane wszystkie środki ostrożności. W niniejszej instrukcji obsługi opisano zasady bezpieczeństwa, których należy przestrzegać podczas użytkowania. Mają one na celu zapobieganie urazom i uniknięcie uszkodzenia urządzenia.

### **Opis**

Urządzenie Clean Air Optima<sup>®</sup> składa się z poniższych elementów podstawowych.

1. Uchwyt
2. Wylot powietrza
3. Panel sterowania
4. Zbiornik na wodę
5. Podajnik gumy
6. Wlot powietrza
7. Przegroda ramy filtra, w tym: filtr wstępny, filtr z węglem aktywnym, filtr True HEPA H13
8. Odprowadzanie ciągłe (odprowadzanie wody, złącze węży); w zestawie wąż odprowadzający o długości 1 m
9. Kabel zasilający

## Ostrzeżenia dotyczące bezpieczeństwa

Urządzenia można używać wyłącznie zgodnie z tymi instrukcjami bezpieczeństwa. Wykonać następujące czynności, aby zminimalizować ryzyko odniesienia obrażeń ciała, na przykład spowodowanych porażeniem prądem elektrycznym lub pożarem.

1. Urządzenie należy ustawić w pozycji stojącej na przynajmniej dwie godziny przed użyciem, zwłaszcza po transporcie.
2. Urządzenie jest przeznaczone tylko do użytku w pomieszczeniach. Nie używać ani nie przechowywać na zewnątrz.
3. Należy stosować właściwe napięcie: AC 220–240 V, 50Hz.
4. Należy zapewnić wolną przestrzeń co najmniej 20 cm wokół wlotu i wylotu powietrza.
5. To urządzenie nie jest przeznaczone do użytkowania przez dzieci lub osoby o ograniczonych zdolnościach fizycznych, sensorycznych lub psychicznych, chyba że znajdują się one pod nadzorem osoby odpowiedzialnej za bezpieczeństwo.
6. Jeśli widoczne są uszkodzenia przewodu zasilającego lub urządzenia, nie należy z niego korzystać. W przypadku uszkodzenia urządzenia nie należy naprawiać go samodzielnie. Nigdy nie należy ciągnąć urządzenia za przewód. Jeżeli przewód zasilający jest uszkodzony, musi zostać wymieniony przez autoryzowanego serwisanta, aby uniknąć porażenia prądem lub pożaru.
7. Napraw mogą dokonywać wyłącznie autoryzowani pracownicy serwisu. Nie próbować samodzielnie naprawiać urządzenia, ponieważ grozi to porażeniem prądem lub pożarem.
8. Nie dotykać przewodu zasilającego i wtyczki mokrymi rękami.
9. Zawsze wyłączać urządzenie przed odłączeniem wtyczki.
10. Nigdy nie wyłączać urządzenia poprzez odłączenie wtyczki.
11. Kiedy urządzenie nie jest użytkowane albo podczas czyszczenia jego wewnętrznych lub zewnętrznych części, należy odłączyć wtyczkę.
12. Dla bezpieczeństwa ustawić urządzenie stabilnie i poziomo. Nie przesuwaj go podczas eksploatacji.
13. Czynnik chłodniczy: R290. Ten czynnik chłodniczy jest zgodny z europejskimi przepisami dotyczącymi ochrony środowiska. Żadna część obwodu chłodzącego nie może być przebita.
14. Nie należy użytkować urządzenia w pomieszczeniach, w których przechowywane są łatwopalne ciecze lub gazy, w pobliżu źródeł ciepła takich jak kaloryfer, kominek lub urządzeń wydzielających ciepło takich jak podgrzewacz ceramiczny.
15. Nie wolno wkładać żadnych przedmiotów do korpusu urządzenia, ponieważ grozi to uszkodzeniem.
16. Nie zasłaniać kratki wlotu i wylotu powietrza.
17. Nie demontować ani wymieniać części wewnętrznych urządzenia.
18. Użytkować i przechowywać urządzenie w temperaturze przynajmniej 0°C lub maksymalnie 40°C.
19. Nie przechylać urządzenia na boki, gdy zbiornik na wodę jest pełny.
20. Nie stawiać ciężkich przedmiotów na urządzeniu.
21. Unikać miejsc narażonych na bezpośrednie nasłonecznienie. Zachodzi ryzyko odbarwienia urządzenia.
22. Nie zanurzać urządzenia w wodzie ani innych cieczach.
23. Regularnie opróżniać zbiornik na wodę. W ekstremalnych warunkach zbiornik na wodę może napełnić się po kilku godzinach pracy.
24. Regularnie czyścić filtr wstępny – jeżeli filtr wstępny jest nasycony pyłem, spowoduje to słaby efekt oczyszczania i osuszania. Zużycie energii zwiększy się i może doprowadzić do awarii.
25. Wymieniać filtr z węglem aktywnym i filtr True HEPA H13 co 3–6 miesięcy – jeśli filtr z węglem aktywnym i filtr True HEPA H13 są nasycone, spowoduje to słaby efekt oczyszczania i osuszania. Zużycie energii zwiększy się i może doprowadzić do awarii.
26. Użytkowanie, konserwowanie i czyszczenie urządzenia należy realizować zgodnie z zaleceniami zawartymi w niniejszej instrukcji obsługi.

27. Jeśli wyłączysz urządzenie, odczekaj 10 minut przed ponownym włączeniem. Zapobiega to uszkodzeniu sprężarki.
28. Nigdy nie podłączaj urządzenia do zewnętrznego timera ani nie odłączaj go, gdy urządzenie jest włączone.

## Montaż

Upewnić się, że urządzenie jest oddalone o 20 cm od ścian i mebli (patrz rysunek poniżej).

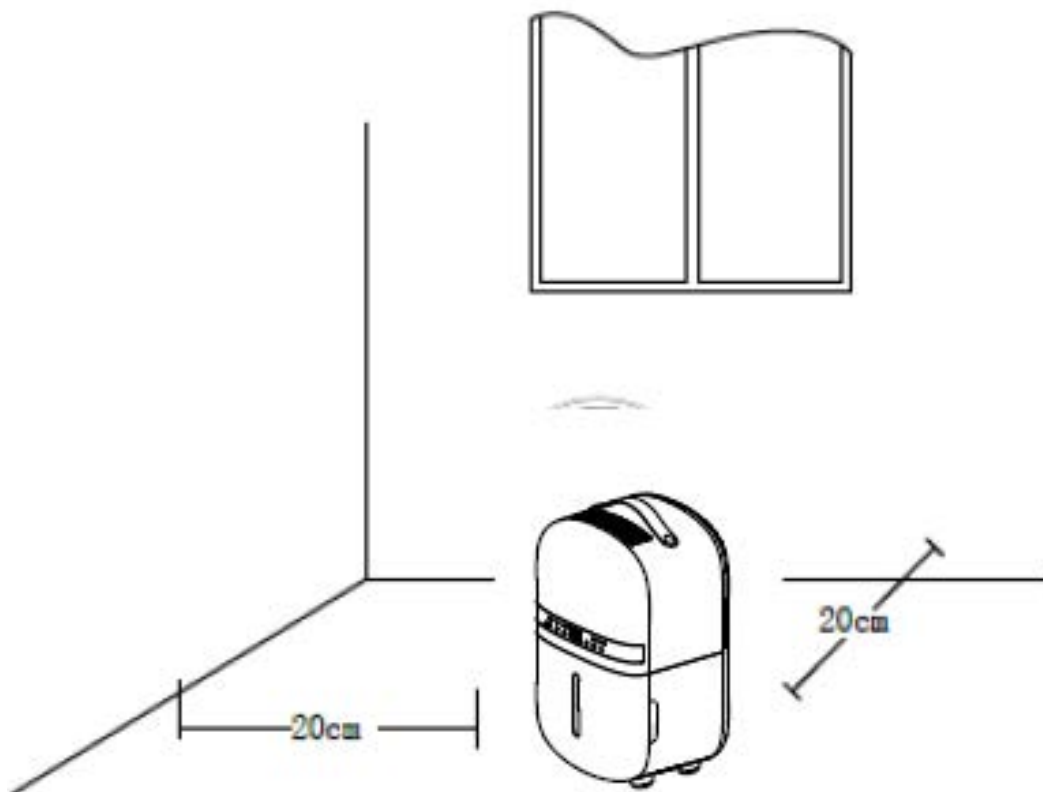

## Panel sterowania / instrukcja obsługi



### Zasilanie

Nacisnąć przycisk zasilania, aby włączyć urządzenie.  
Ponownie nacisnąć przycisk zasilania, aby wyłączyć urządzenie..  
Uwaga: Gdy lampka zasilania miga, urządzenie jest w trybie odszraniania.



### MODE

Naciśnij przycisk MODE, aby wybrać pomiędzy inteligentnym a oczyszczaniem powietrza.

**Tryb inteligentny:** Urządzenie rozpocznie osuszanie, gdy wilgotność wzrośnie do 5% powyżej żądanej wilgotności i zatrzyma się, gdy wilgotność spadnie do 5% poniżej żądanej wilgotności. Użyj przycisku wilgotności, aby ustawić żądaną wilgotność.

**Tryb wentylatora/ Tryb oczyszczania powietrza:** Wentylator będzie działał bez efektu osuszania. Jest to idealne rozwiązanie, gdy chcesz używać urządzenia tylko jako oczyszczacza powietrza. Można to również wykorzystać w połączeniu z funkcją jonizatora.



### Ustawienie wilgotności (tylko dla programu MODE: Smart Mode)

Można wybrać oczekiwany poziom wilgotności, kilkakrotnie naciskając przycisk jej ustawiania aż do wyświetlenia wymaganego poziomu (od 35% do 80%, z przyrostem co 5%).

Po wybraniu żądanego poziomu wilgotności po prostu przestań naciskać przycisk, a poziom wilgotności zostanie ustawiony. Gdy poziom wilgotności w pomieszczeniu osiągnie ustawiony poziom wilgotności, urządzenie przestanie osuszać i zajmie się wyłącznie oczyszczaniem powietrza.

Gdy rzeczywisty poziom wilgotności w pomieszczeniu ponownie wzrośnie powyżej ustawionego poziomu wilgotności, urządzenie ponownie rozpocznie osuszanie.

Przycisk ten służy również do ustawiania czasu działania timera po naciśnięciu przycisku TIMER.



### UV i ION

Po jednokrotnym naciśnięciu następuje włączenie funkcji UV.

Po dwukrotnym naciśnięciu następuje włączenie funkcji ION.

Po trzykrotnym naciśnięciu następuje włączenie funkcji UV i ION.

Po czterokrotnym naciśnięciu wyłączają się funkcje UV i ION.



### Timer

Naciśnij przycisk TIMER, aby zaprogramować timer. Gdy timer jest włączony, zapala się lampka „TIMER”. Przed zaprogramowaniem timera sprawdź, czy funkcja timera nie jest włączona (lampka musi być wyłączona). Dostępne są następujące programy czasowe.

**Funkcja włączania:** Gdy urządzenie jest w trybie czuwania, naciśnij przycisk Timer, a następnie za pomocą przycisku  ustaw liczbę godzin, po których urządzenie ma się włączyć (1~24 godziny).

**Funkcja wyłączenia:** Gdy urządzenie pracuje z żądanymi ustawieniami, naciśnij przycisk TIMER, a następnie za pomocą przycisku  ustaw liczbę godzin, po których urządzenie ma się zatrzymać (1~24 godziny).



## Uśpienie

Nacisnąć przycisk Uśpienie, aby włączyć tryb uśpienia. Wyświetlacz wyłączy się. Ponownie nacisnąć przycisk Uśpienia, aby powrócić do poprzednich ustawień.



## Blokada rodzicielska

Jeśli chcesz wejść tylko w funkcję BLOKADA RODZICIELSKA, musisz najpierw włączyć tryb UŚPIENIA, a następnie nacisnąć ten przycisk przez trzy sekundy. Wtedy funkcja UŚPIENIE zostanie wyłączona, a funkcja BLOKADA RODZICIELSKA zostanie włączona.

**Uwaga:** Funkcje UŚPIENIA i BLOKADA RODZICIELSKA są obsługiwane jednym przyciskiem. Kiedy funkcja UŚPIENIA jest wyłączona, naciśnij ten przycisk przez trzy sekundy, aby wejść do funkcji BLOKADA RODZICIELSKA, a następnie funkcja UŚPIENIA zostanie włączona razem. Jeśli więc chcesz wejść tylko w funkcję BLOKADA RODZICIELSKA, musisz najpierw włączyć tryb UŚPIENIA, nacisnąć ten przycisk przez trzy sekundy. Wtedy funkcja UŚPIENIE zostanie wyłączona, a funkcja BLOKADA RODZICIELSKA zostanie włączona.



## Kontrolka pełnego zbiornika na wodę

Kiedy zbiornik na wodę się napełni, urządzenie zatrzyma się automatycznie. Kontrolka pełnego zbiornika na wodę włącza się i zapala. Opróżnić zbiornik na wodę i ponownie umieścić go w korpusie urządzenia; kontrolka pełnego zbiornika na wodę się wyłączy. Urządzenie automatycznie wznowi pracę.

## Jon ujemny

Generator jonów ujemnych ma całkowitą wydajność jonów ujemnych  $>3\ 000\ 000 / \text{cm}^2$ , które rozprzestrzeniają się po całym pomieszczeniu, neutralizując zanieczyszczenia i zapachy. Jony ujemne łączą się z cząsteczkami kurzu, drobnoustrojami i innymi niepożądanymi cząsteczkami w powietrzu i zlepiają je ze sobą. W ten sposób cząsteczki stają się cięższe od powietrza i opadają na podłogę, dzięki czemu nie trafiają do dróg oddechowych.

Najwięcej jonów ujemnych występuje w lesie, w górach i nad morzem. Jony ujemne zapewniają świeże i zdrowe powietrze

## Funkcja odszraniania

Parownik w osuszaczu można odszraniać automatycznie, jeśli jest eksploatowany w pomieszczeniu o temperaturze niższej niż 20°C.

Po zakończeniu trybu odszraniania urządzenie powraca do poprzednich ustawień pracy. Gdy urządzenie pracuje w pomieszczeniu o temperaturze od 5°C do 12°C, co około 30 minut przechodzi w tryb odszraniania na 8 minut.

Gdy urządzenie pracuje w pomieszczeniu o temperaturze od 12°C do 16°C, będzie przechodzić w tryb odszraniania na 5 minut mniej więcej co 60 minut. Gdy urządzenie pracuje w pomieszczeniu o temperaturze od 16°C do 20°C, co około 90 minut przechodzi w tryb odszraniania na 5 minut.

- Podczas odszraniania mogą zostać przerwane funkcje osuszania i oczyszczania powietrza.
- Nie wyłączać zasilania i nie wyciągać wtyczki w trakcie odszraniania.

## Obsługa przy pomocy aplikacji Clean Air Optima<sup>®</sup>

### Łączność

#### Kompatybilność ze smartfonem i tabletem:



urządzenia iPhone, iPad i Android

#### Urządzenie łączy się z aplikacją przez Wi-Fi:

CleanAirOptima

**Uwaga:** Router musi być ustawiony na łącze szerokopasmowe 2,4 GHz. Jeśli router jest ustawiony na 5,0 GHz, nawiązanie połączenia jest niemożliwe.

### Konfiguracja połączenia Wi-Fi

1. Pobrać i zainstalować aplikację „CleanAirOptima” ze sklepu App Store lub Google Play Store.
2. Założyć konto i zalogować się.
3. Router musi być ustawiony na łącze szerokopasmowe 2,4 GHz. Jeśli router jest ustawiony na 5,0 GHz, nawiązanie połączenia jest niemożliwe.
4. Upewnij się, że Bluetooth jest włączony w Twoim smartfonie.
5. Upewnić się, że smartfon lub tablet jest pomyślnie połączony z siecią Wi-Fi.
6. Podłącz urządzenie do gniazdka elektrycznego i włącz je. Naciśnij przycisk trybu przez 3-5 sekund, dioda MODE  zacznie migać.
7. Otworzyć aplikację „CleanAirOptima” i kliknąć „Dodaj urządzenie” . Urządzenie znajduje się na liście i można je wybrać. Jeśli nie, wybrać opcję „Automatyczne skanowanie”. Postępować zgodnie z instrukcjami wyświetlanymi na ekranie, aby podłączyć urządzenie do sieci.
8. Wybrać w celu dodania urządzenia Clean Air Optima<sup>®</sup> w aplikacji. Postępować zgodnie z instrukcjami w aplikacji.
9. Po pomyślnej konfiguracji można użyć aplikacji Clean Air Optima<sup>®</sup> do obsługi urządzenia.

#### Uwaga:

- Jeśli domyślna sieć uległa zmianie, należy zresetować połączenie Wi-Fi i wykonać kroki od 1 do 9 z sekcji „Konfiguracja połączenia Wi-Fi”.
- Jeśli chcemy sparować wiele urządzeń ze smartfonem lub tabletem, trzeba sparować je jedno po drugim.
- Upewnić się, że odległość między smartfonem lub tabletem a urządzeniem jest mniejsza niż 5 metrów i nie ma żadnych przeszkód. Upewnić się również, że użytkownik znajduje się w tym samym pomieszczeniu co urządzenie.





### Zresetować funkcję Wi-Fi:

- Urządzenie musi być włączone.
- Zresetować Wi-Fi, naciskając przycisk „Mode” przez 3-5 sekund. Wskaźnik MODE  zacznie szybko migać.

### Wyłączyć funkcję Wi-Fi:

- Urządzenie musi być włączone.
- Zresetować Wi-Fi, naciskając przycisk „Mode” przez 3-5 sekund. Wskaźnik MODE zacznie szybko migać.
- Wyłączyć Wi-Fi, naciskając przycisk „Mode” przez kolejne 3-5 sekund.

## Podłączaj urządzenia do wielu telefonów

Uwaga: Najpierw jedna z osób musi zainstalować aplikację Clean Air Optima<sup>®</sup> na telefonie i utworzyć nowe konto.

### Udostępnianie urządzenia z ograniczonym dostępem:

Możesz udostępnić 1 urządzenie kilku osobom. Będą one wówczas miały zapewniony dostęp, ale nie będą mogły zmieniać wszystkich ustawień.

Postępuj zgodnie z poniższymi instrukcjami, by udostępnić urządzenie kilku osobom:

1. Przejdź do danego urządzenia.
2. Przejdź do ołówka albo trzech kropek w górnym prawym rogu.
3. Wybierz „Share device” („Udostępnij urządzenie”).
4. Wybierz „Add sharing” („Dodaj udostępnianie”).
5. Wybierz metodę udostępniania np. za pośrednictwem poczty elektronicznej, aplikacji WhatsApp, wiadomości SMS itd. i kontynuuj.
6. Urządzenie pojawi się automatycznie w aplikacji Clean Air Optima<sup>®</sup> z drugim kontem.

### Udostępnianie urządzenia z pełnym dostępem:

Możesz zapewnić co najmniej jednej osobie możliwość zarządzania domem. Taka osoba będzie miała wówczas dostęp do wszystkich Twoich urządzeń, które są już połączone, oraz wszystkie uprawnienia. Zawsze pozostaniesz administratorem głównym.

Postępuj zgodnie z poniższymi instrukcjami, aby zapewnić komuś możliwość zarządzania domem.

1. Otwórz aplikację Clean Air Optima<sup>®</sup> i przejdź do „Me” („Moje konto”).
2. Następnie wybierz „Home Management” („Zarządzanie domem”).
3. Wybierz „Create a home” („Utwórz dom”).
4. Wybierz odpowiedni „Home” („Dom”) i „Add member” („Dodaj członka”).
5. Wybierz metodę udostępniania np. za pośrednictwem poczty elektronicznej, aplikacji WhatsApp, wiadomości SMS itd. i kontynuuj.
6. Odpowiedni „Home” automatycznie pojawi się w aplikacji Clean Air Optima<sup>®</sup> osoby, która uzyskała dostęp do Twojego „Home” („Dom”).
7. Na drugim koncie:  
Przejdź do ekranu domowego z aplikacji Clean Air Optima<sup>®</sup>. W górnym lewym rogu wybierz „Home” („Dom”).

## Odprowadzanie wody

Kontrolka pełnego zbiornika na wodę zapali się, gdy zbiornik na wodę się napełni. Wyjąć zbiornik na wodę i wylać z niego wodę. Następnie prawidłowo włożyć zbiornik na wodę z powrotem do osuszacza (patrz rysunek poniżej).

### Notatka:

Podczas wyjmowania zbiornika na wodę nie dotykaj czujników ani żadnych części znajdujących się za zbiornikiem na wodę. Może to spowodować uszkodzenie produktu. Delikatnie wepchnij zbiornik na wodę do urządzenia.

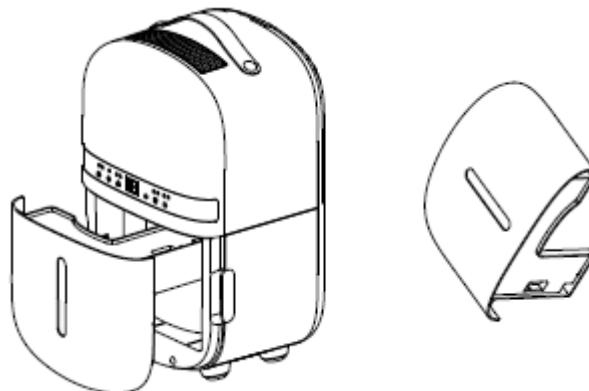

## Odprowadzanie ciągłe

Do ciągłej pracy można użyć węża odprowadzającego o długości 1 m, który jest dołączony do urządzenia.

Woda może być automatycznie doprowadzana lub odprowadzana do zlewu, większego odbiornika lub przez ścianę do zewnętrznego odpływu poprzez podłączenie rury do urządzenia. Usuń gumową zatyczkę z tyłu urządzenia i włóż rurkę do wylotu odpływowego z tyłu urządzenia. Upewnij się, że połączenie między rurą a odpływem jest szczelne i szczelne. Następnie skierować rurę do odpowiedniego punktu odpływowego. To urządzenie wykorzystuje grawitację do odprowadzania wody, dlatego odpływ powinien znajdować się niżej niż wylot wody w urządzeniu. Włóż zbiornik z powrotem. Upewnij się, że rura wodna jest poprowadzona w dół i umożliwia płynny odpływ wody. Nie zginaj ani nie zginaj rury.



## Wymiana filtra Clean Air Optima<sup>®</sup> True HEPA H13 i filtra z węglem aktywnym

Clean Air Optima CA-702 Smart osuszacz i oczyszczacz powietrza jest wyposażony w mechanizm nadzoru żywotności filtra, który sygnalizuje konieczność wymiany filtrów po 400 godzinach pracy. Aby pokazać, że filtry wymagają wymiany, osuszacz i oczyszczacz powietrza emituje

wskaźnik podwójnego zera



Zresetuj licznik czasu wymiany filtra, naciskając i przytrzymując przycisk wilgotności przez około 3 sekundy. Jeśli lampka kontrolna zgaśnie, licznik czasu został pomyślnie zresetowany.

## Konserwacja

### Czyszczenie obudowy osuszacza Clean Air Optima<sup>®</sup>

1. Wyłączyć urządzenie i odłączyć wtyczkę.
2. Użyć miękkiej, wilgotnej ściereczki, aby wyczyścić urządzenie. Nie używać rozpuszczalników chemicznych, takich jak benzen, alkohol lub benzyna.
3. Upewnić się, że do urządzenia nie przedostała się **woda**, nie spryskiwać urządzenia wodą.

## Wymiana filtrów

W zależności od zastosowania **filtr z węglem aktywnym** i **filtr True HEPA H13** mają okres eksploatacji wynoszący około 3–6 miesięcy. **Filtr wstępny** i **lampa UV-C** nie wymagają wymiany.

Wyjąć filtry z przegrody ramy filtra. Po wymianie lub czyszczeniu ponownie zainstalować filtry w przegrodzie ramy filtra i zmontować urządzenie (patrz rysunek poniżej).

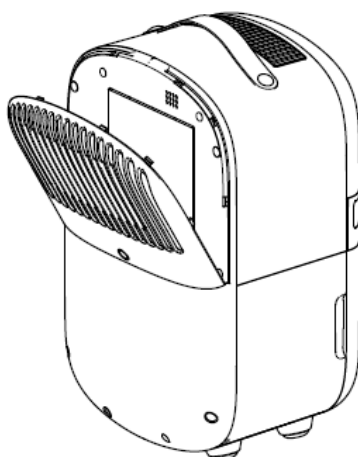

## Czyszczenie filtrów

Żywotność filtrów można przedłużyć, czyszcząc je raz w miesiącu. Jeśli powietrze w pomieszczeniu jest bardzo zanieczyszczone, zalecamy czyszczenie filtra częściej niż raz w miesiącu, co około 2 tygodnie.

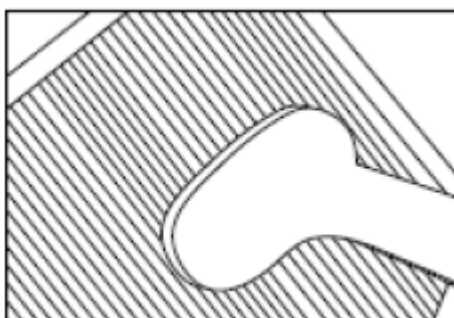

Wyczyścić **filtr wstępny**, **filtr z węglem aktywnym** i **filtr True HEPA H13** ostrożnie przy pomocy szczotki lub odkurzacza. W ten sposób większe cząstki kurzu, takie jak kłaczki, włosy i łupież zwierząt domowych, mogą zostać usunięte z filtra.

## Temperatura w pomieszczeniu wzrasta podczas pracy

Osuszacz Clean Air Optima<sup>®</sup> nie ma funkcji chłodzenia. Podczas pracy urządzenie wytwarza ciepło i podwyższa temperaturę w pomieszczeniu od 1°C do 4°C.

## Wydajność osuszania

Poniższa ilustracja przedstawia wydajność osuszania urządzenia Clean Air Optima<sup>®</sup>. Przy różnych temperaturach i wilgotności względnej osuszacz może mieć różną wydajność osuszania.

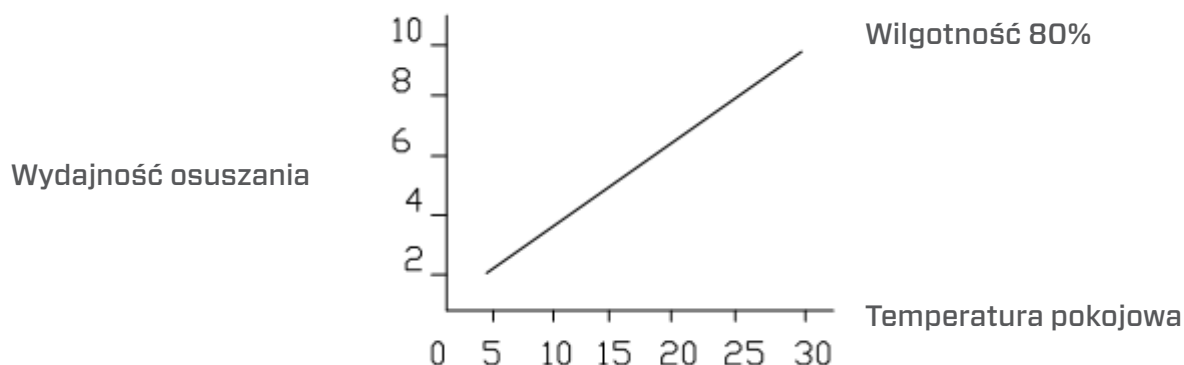

## Ostrzeżenie!

Należy uważać, aby nie uszkodzić filtrów! Filtry nie mogą być pęknięte. Uszkodzone filtry należy wymienić.

Nie należy moczyć ani zanurzać filtrów (tylko w przypadku **filtra z węglem aktywowanym** i **filtra True HEPA H13**) w wodzie. Filtry zamoczone w wodzie należy wymienić.

## Oznaki zużycia filtrów, które należy wymienić

(tylko w przypadku **filtra z węglem aktywowanym** i **filtra True HEPA H13**): zwiększony hałas, zredukowany przepływ powietrza, zatkane filtry, coraz bardziej odczuwalne nieprzyjemne zapachy. Filtry należy także wymienić na nowe, gdy filtr True HEPA H13 zmienia kolor z białego na szary lub czarny. Jeśli filtr True HEPA H13 pozostaje biały, NIE trzeba go wymieniać.

## Sposób zamawiania filtrów:

Należy skontaktować się z działem obsługi klienta **Clean Air Optima<sup>®</sup>** pod numerem telefonu +31 (0) 742670145 lub odwiedzić nasz sklep internetowy:

<https://www.cleanairoptima.com/-accessoires>

## Przechowywanie osuszacza Clean Air Optima<sup>®</sup>

Jeżeli osuszacz ma nie być używany przez dłuższy okres:

1. Całkowicie opróżnić zbiornik na wodę i upewnić się, że w środku zbiornika nic nie pozostało.
2. Odłączyć urządzenie od zasilania i złożyć przewód zasilający.
3. Wyjąć i wyczyścić filtry. Po czyszczeniu ponownie włożyć filtr do urządzenia.
4. Osuszacz należy przechowywać w chłodnym, suchym miejscu, chronić przed bezpośrednim nasłonecznieniem, bardzo niską i wysoką temperaturą oraz nadmiernym zapyleniem.

## Rozwiązywanie problemów

Poniżej przedstawiono informacje, które są pomocne w rozwiązywaniu problemów z użytkowaniem osuszacza **Clean Air Optima<sup>®</sup> CA-702 Smart**.

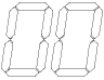
Usterka	Możliwa przyczyna	Rozwiązanie
Urządzenie się nie włącza	Przewód zasilający podłączony nieprawidłowo	Wsunąć prawidłowo wtyczkę przewodu zasilającego do gniazda zasilania
Nieskuteczne osuszanie	Zbiornik na wodę jest pełny lub znajduje się w nieodpowiednim położeniu	Opróżnić zbiornik na wodę i ustawić go w odpowiednim położeniu
	Filtry są zapchane pyłem	Wyczyścić lub wymienić filtry
	Zapchany wlot i wylot powietrza	Usunąć blokadę z wlotu i wylotu powietrza
	Ustawiona wilgotność przekracza wilgotność otoczenia	Ustawić wilgotność przynajmniej o 5% niższą niż wilgotność otoczenia
	Osuszacz jest w <b>TRYBIE ciągłego osuszania powietrza</b>	Zmienić TRYB pracy
Hałas	Urządzenie nie jest zamontowane pionowo	Sprawdzić, czy urządzenie jest zamontowane pionowo
	Filtry są zablokowane	Wyczyścić lub wymienić filtry
Wyświetlacz pokazuje podwójne zero 	Filtry wymagają wymiany	Zresetuj licznik czasu wymiany filtra, naciskając i przytrzymując przycisk wilgotności przez około 3 sekundy. Jeśli lampka kontrolna zgaśnie, licznik czasu został pomyślnie zresetowany
Wyprane ubrania nie są osuszane	Temperatura pokojowa jest za niska	Wyprane ubrania ciężko osuszyć w niskiej temperaturze
<b>Obsługa przy pomocy aplikacji Clean Air Optima<sup>®</sup> nie działa</b>	Smartfon lub tablet nie jest podłączony do sieci Wi-Fi Urządzenie nie ma połączenia z siecią	Wyłączyć urządzenie i zresetować sieć Wi-Fi na urządzeniu, naciskając przycisk Mode przez 5 sekund. Wskaźnik Wi-Fi zacznie szybko migać. Następnie wykonać kroki 4–8 opisane w rozdziale <b>Obsługa przy pomocy aplikacji Clean Air Optima<sup>®</sup></b>

Usterka	Możliwa przyczyna	Rozwiązanie
Wyświetlanie powiadomień E1 lub E2	Błąd czujnika wilgotności	Używaj urządzenia w określonym zakresie wilgotności. Odłącz urządzenie i podłącz je ponownie.
Wyświetlanie powiadomień E3 lub E4	Błąd czujnika temperatury	Używaj urządzenia w określonym zakresie temperatur. Odłącz urządzenie i podłącz je ponownie..
Osuszacz nie usuwa wody	<p>Czy urządzenie jest ustawione na niższy poziom wilgotności niż w pomieszczeniu?</p> <p>Czy kratka wlotowa lub wylotowa są zablokowane? Czy urządzenie nie znajduje się zbyt blisko ścian?</p>	<p>Ustawić poziom wilgotności na higroście poniżej aktualnej wartości wilgotności.</p> <p>Usuń przeszkody i uruchom ponownie urządzenie. Zapewnić odległość co najmniej 20 cm między urządzeniem a ścianami.</p>

**OSTRZEŻENIE!**

Jeśli zalecane rozwiązania wyszczególnione powyżej nie przynoszą rezultatów, należy skontaktować się telefonicznie z lokalnym działem pomocy technicznej firmy Clean Air Optima®. Nie należy podejmować prób demontażu, naprawy lub ponownego montażu urządzenia, ponieważ może to spowodować utratę gwarancji.

**Dane techniczne CA-702 Smart**

<b>Model</b>	<b>CA-702 Smart</b>
Maksymalne wymiary pomieszczeń	20 m <sup>2</sup> / 50 m <sup>3</sup> / 215 stóp <sup>2</sup>
Napięcie znamionowe	220-240 V, 50 Hz
Moc znamionowa	155 W
Wydajność wentylatora	70 m <sup>3</sup> /h
Wydajność osuszania	5 litrów dziennie przy temperaturze 30°C i wilgotności względnej 80%
Zakres temperatur pracy	5-32°C
Zbiornik na wodę	1,5 litry
Oczyszczanie powietrza przy pomocy	filtra wstępnego, filtra z węglem aktywnym, filtra True HEPA H13, lampy UV-C i jonizatora
Wydajność filtra	99,97%, współczynnik sterylizacji 99,9%
Jon ujemny	>3 000 000 jonów/cm <sup>2</sup>
Poziom hałasu	39 dB(A)
Wąż odprowadzający	1 m
Wymiary	255 × 225 × 430mm
Waga	7kg
Kolor	Biały
Czynnik chłodniczy	R290 / 30 g
Zgodność z przepisami UE	CE/WEEE/RoHS



W celu uzyskania aktualnych informacji dotyczących utylizacji opakowania i urządzenia należy się zgłosić do lokalnego dystrybutora lub lokalnego samorządu.



**R290**

**Zagrożenie**

Naturalny czynnik chłodniczy propan (R290)!

## Obsługa serwisowa

### Certyfikat gwarancji dla osuszacza Clean Air Optima<sup>®</sup> CA-702 Smart.

Data zakupu: .....

Imię i nazwisko klienta: .....

Adres: .....

Telefon: .....

E-mail: .....

Nazwa sprzedawcy: .....

Adres: .....

1. Niniejszy certyfikat gwarancji należy wypełnić w całości. Należy przesać go wraz z fakturą i urządzeniem w oryginalnym opakowaniu do lokalnego dystrybutora, pokrywając koszty przesyłki. Ponadto należy uiścić odpowiednią opłatę za przesyłkę zwrotną.
2. Prosimy o załączenie krótkiego opisu uszkodzenia, usterki lub nieprawidłowego działania oraz okoliczności, w których pojawiły się te problemy.

Osuszacz **Clean Air Optima<sup>®</sup> CA-702 Smart** jest poddawany rygorystycznym testom przed wysłaniem z fabryki. Jeżeli w okresie dwóch lat od daty zakupu produkt nie będzie działać zgodnie ze specyfikacją z powodu wad fabrycznych, nabywca ma prawo do bezpłatnej naprawy lub wymiany części po przedstawieniu niniejszej gwarancji (pod warunkiem, że wadliwe działanie lub uszkodzenie urządzenia i / lub jego części wystąpiły w normalnych warunkach użytkowych). Zakres gwarancji: Wszystkie części wadliwe pod względem materiałowym i wykonawczym. Okres gwarancji: dwa lata od daty zakupu. Czynności gwarancyjne: Naprawa lub wymiana wadliwych części.

#### Inne warunki

Postanowienia niniejszej gwarancji zastępują wszelkie inne pisemne gwarancje, wyraźne lub dorozumiane, pisemne lub ustne, w tym gwarancje wartości handlowej lub przydatności do określonego celu. Maksymalna odpowiedzialność producenta nie przekracza rzeczywistej ceny zakupu produktu. Producent w żadnym wypadku nie ponosi odpowiedzialności za szkody szczególne, przypadkowe, wynikowe lub pośrednie. Niniejsza gwarancja nie obejmuje wad powstałych w wyniku niewłaściwego lub nieuzasadnionego użytkowania lub konserwacji, wadliwego montażu, wypadku, katastrof naturalnych, niewłaściwego pakowania oraz nieumiejętnych manipulacji, zmian lub modyfikacji, które nie zostały przez nas zatwierdzone. Niniejsza gwarancja jest nieważna w przypadku usunięcia lub uszkodzenia etykiety z numerem seryjnym.



# Dziękujemy za przeczytanie instrukcji!



Prosimy o podzielenie się swoją opinią na temat osuszacza Clean Air Optima® CA-702 Smart na stronie:  
[www.cleanairoptima.com](http://www.cleanairoptima.com)



Najczęściej zadawane pytania dotyczące CA-702 Smart można znaleźć na stronie: [www.cleanairoptima.com](http://www.cleanairoptima.com) po wyszukaniu modelu CA-702 Smart.



Pobierz instrukcję obsługi w formacie PDF ze strony:  
[www.cleanairoptima.com/info/manuals](http://www.cleanairoptima.com/info/manuals).



Wszystkie animacje dotyczące produktów Clean Air Optima® na stronie:  
[www.youtube.com](http://www.youtube.com).

**Clean Air Optima International B.V.** | David Ricardostraat 9-7 / 9-9 | 7559 SH Hengelo (ov)  
Holandia Telefon: +31 (0) 74 - 2670145

**Clean Air Optima Germany GmbH** | Enschedestraße 14 | 48529 Nordhorn | Niemcy  
Telefon: +49 (0) 5921 879-121

Adres e-mail: [info@cleanairoptima.com](mailto:info@cleanairoptima.com)

Strona internetowa: [www.cleanairoptima.com](http://www.cleanairoptima.com)

## CA-702 Smart / Hlavní jednotka

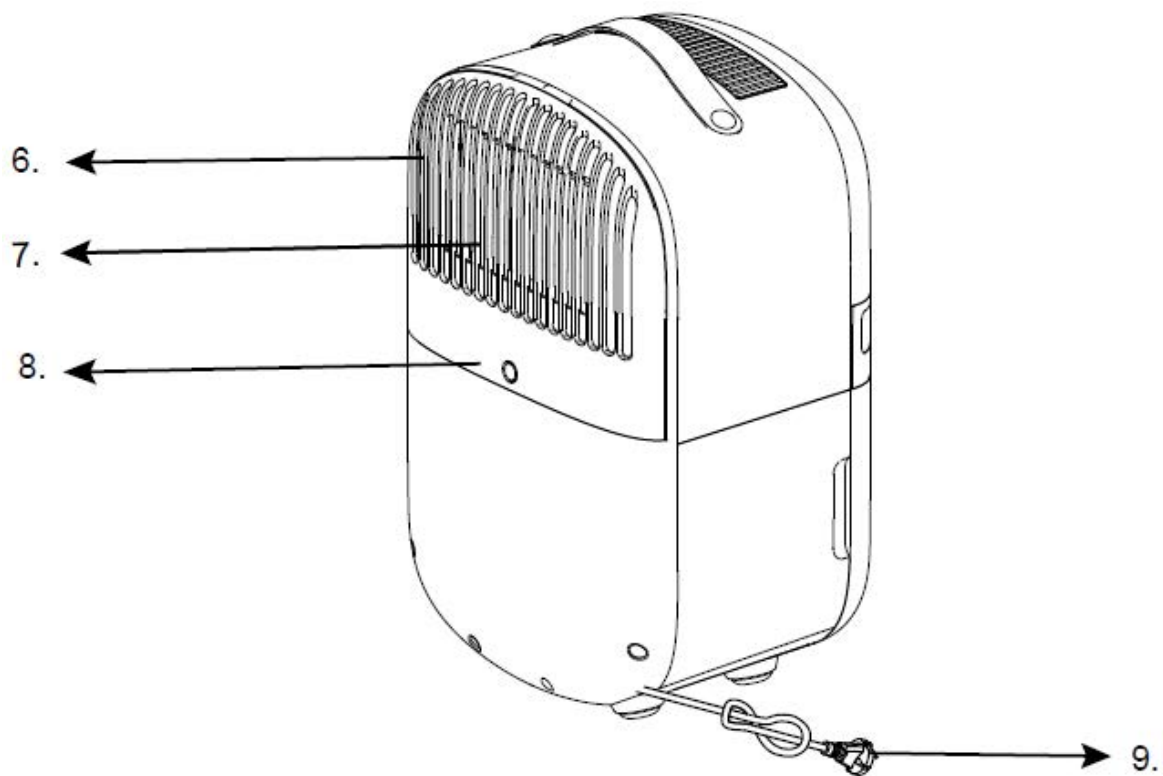
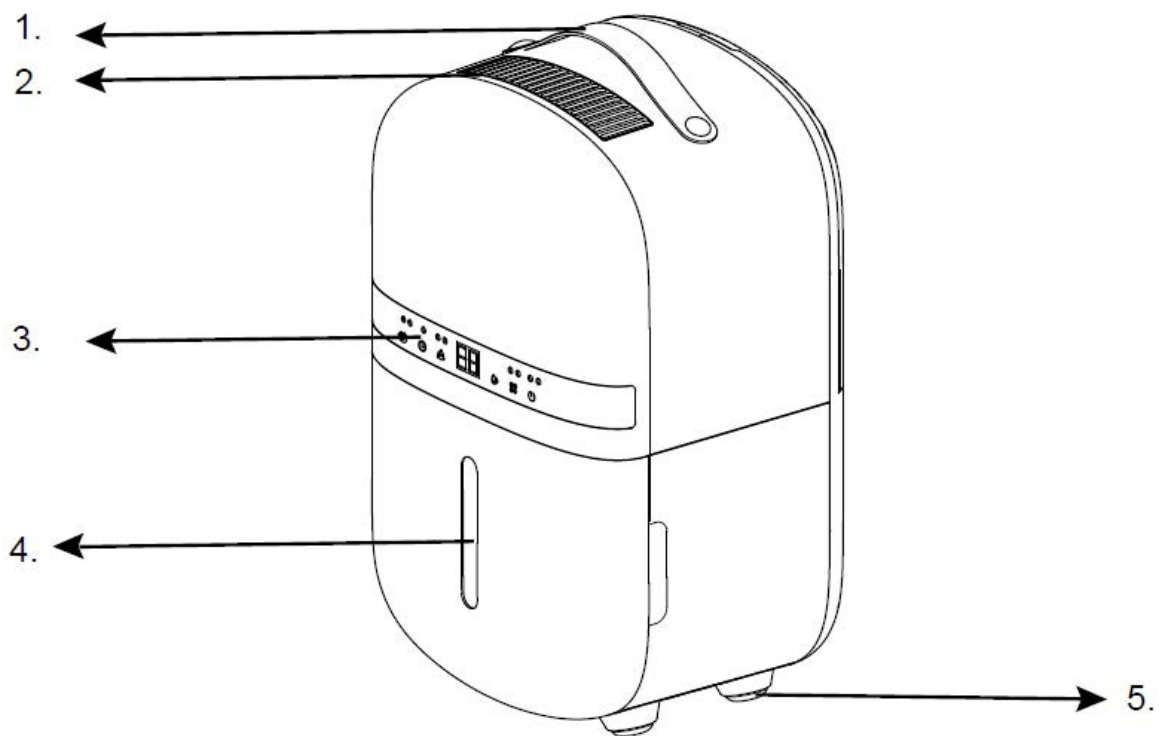

## Čeština

### **Děkujeme Vám, že jste zakoupili Clean Air Optima® 2in1: odvlhčovač a čistička vzduchu CA-702 Smart.**

Přejeme Vám, aby Vám tento účinný a efektivní výrobek po mnoho let sloužil jako zdroj zdravého vzduchu uvnitř budov. Zajistěte, aby při používání tohoto elektrického spotřebiče byla dodržována všechna bezpečnostní opatření potřebná pro jeho řádný provoz. Tento návod popisuje bezpečnostní opatření, která je třeba při provozu tohoto zařízení dodržovat. Jejich cílem je prevence úrazů a poškození zařízení.

### **Popis**

Toto zařízení Clean Air Optima® se skládá z následujících hlavních součástí:

1. Úchyt
2. Umístění výstupu vzduchu
3. Ovládací panel
4. Nádržka na vodu
5. Gumový posuv
6. Přívod vzduchu
7. prostor rámu filtru zahrnují: Předřazený filtr, filtr s aktivním uhlím, filtr True HEPA H13
8. Průběžný odtok (odtok vody, přípojka hadice), odtoková hadice 1 metru součástí dodávky
9. Napájecí kabel

## Bezpečnostní upozornění

Toto zařízení lze používat pouze v souladu s těmito pokyny pro bezpečné používání. Proveďte následující kroky za účelem minimalizace rizika úrazu například elektrickým proudem nebo v důsledku požáru.

1. Před použitím nechte zařízení nejméně dvě hodiny stát, zejména po přepravě.
2. Pouze pro použití ve vnitřních prostorách. Nepoužívejte ani neskladujte venku.
3. Používejte správné napětí: AC 220 V – 240 V / 50 Hz
4. V okolí přívodu a výstupu vzduchu zařízení ponechte volný prostor min. 20 cm.
5. Spotřebič není určen k tomu, aby byl používán dětmi nebo osobami se sníženými fyzickými, smyslovými či duševními schopnostmi bez dohledu osoby odpovědné za jejich bezpečnost.
6. Nepoužívejte toto zařízení, je-li napájecí kabel nebo zařízení samotné viditelně poškozeno. Je-li zařízení poškozené, neopravujte je sami. Nikdy netahejte zařízení za napájecí kabel. Dojde-li k poškození napájecího kabelu, musí být vyměněn kvalifikovaným servisním technikem, aby nedošlo k úrazu elektrickým proudem nebo k požáru.
7. Opravy mohou provádět pouze kvalifikovaní servisní technici. Nepokoušejte se opravovat zařízení sami, aby nedošlo k úrazu elektrickým proudem nebo k požáru.
8. Nedotýkejte se napájecího kabelu a zástrčky mokřkýma rukama.
9. Před odpojením zástrčky zařízení vždy vypněte.
10. Nikdy se nepokoušejte zařízení vypnout odpojením zástrčky.
11. Když zařízení nepoužíváte nebo když čistíte jeho vnitřní a vnější části, vždy vytáhněte napájecí kabel ze sítě.
12. Za účelem bezpečného používání umístěte zařízení do stabilní vodorovné polohy. Při provozu se zařízením nepohybujte.
13. Chladivo: R290. Toto chladivo je v souladu s evropskými předpisy o životním prostředí. Žádná část chladicího okruhu nesmí být perforovaná.
14. Nepoužívejte toto zařízení v místnostech, kde jsou uskladněny hořlavé kapaliny nebo plyny, ani v blízkosti zdrojů tepla, např. radiátoru, krbu nebo zařízení vytvářejících teplo, např. keramického ohřívače.
15. Nikdy nekládejte žádný předmět do tělesa zařízení. Předejdete tak jeho rozbití.
16. Nikdy nezakrývejte vstup vzduchu ani mřížku výstupu vzduchu.
17. Nikdy nerozebírejte ani nevyměňujte vnitřní součásti zařízení.
18. Zařízení používejte a skladujte při teplotách vyšších než 0°C a nižších než 40°C.
19. Nepřeklápějte zařízení ani na jednu stranu, když je zásobník vody plný.
20. Nepokládejte na zařízení těžké předměty.
21. Neumísťujte zařízení na místa s přímým slunečním světlem. Mohlo by dojít ke změně barvy zařízení.
22. Nikdy neponořujte zařízení do vody ani do jiných kapalin.
23. Nádržku na vodu pravidelně vyprazdňujte. V extrémních podmínkách může být nádržka na vodu po několika hodinách provozu plná.
24. Předřazený filtr pravidelně čistěte. Je-li předřazený filtr zanesen prachem, čistící a odvlhčovací účinek není dostatečný. Spotřeba energie se zvýší a může dojít k poruše.
25. Filtr s aktivním uhlím a filtr True HEPA H13 vyměňujte každých 3–6 měsíců, pokud jsou filtr s aktivním uhlím a filtr True HEPA H13 zaneseny, povede to ke špatnému čistícímu a odvlhčovacímu účinku. Spotřeba energie se zvýší a může dojít k poruše.
26. Používejte, udržujte a čistěte toto zařízení, jak je popsáno v této uživatelské příručce.

27. Pokud zařízení vypnete, počkejte 10 minut, než jej znovu zapnete. Tím se zabrání poškození kompresoru.
28. Nikdy nepřipojujte zařízení k externímu časovači ani jej neodpojujte, pokud je zařízení v provozu.

## Montáž

Ujistěte se, že je zařízení vzdáleno 20 cm od stěn a nábytku, viz obrázek níže.

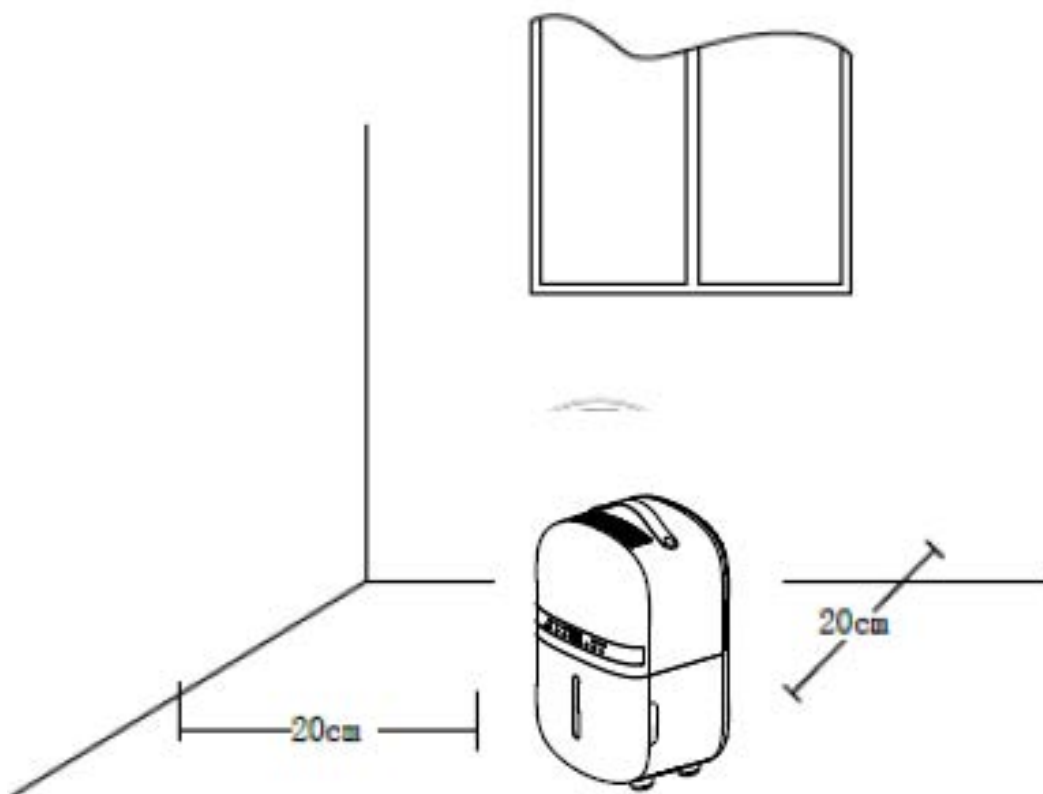

## Ovládací panel / Návod k obsluze



### Napájení

Stisknutím tlačítka napájení uvedete zařízení do provozu. Opětovným stisknutím tlačítka napájení se zařízení vypne. Poznámka: Když kontrolka napájení bliká, zařízení je v režimu odmrazování.



### MODE

Stiskněte tlačítko MODE pro výběr mezi Smart a čištěním vzduchu.

**Smart Mode:** Zařízení začne odvlhčovat, když vlhkost vzroste na 5 % nad požadovanou vlhkost a zastaví se, když vlhkost klesne na 5 % pod požadovanou vlhkost. Pomocí tlačítka vlhkosti nastavte požadovanou vlhkost.

**Režim ventilátoru/ Režim čističky vzduchu:** Ventilátor poběží bez odvlhčovacího efektu. To je ideální, když chcete zařízení používat pouze jako čističku vzduchu. To lze také použít v kombinaci s funkcí ionizátoru.



### Nastavení vlhkosti (Pouze pro program MODE: Smart Mode)

By pressing the Humidity Button, you can select the desired humidity level by pressing this button repeatedly until the required humidity level is displayed (from 35% to 80% in increments of 5%).

Jakmile zvolíte požadovanou úroveň vlhkosti, jednoduše přestaňte mačkat tlačítko a úroveň vlhkosti bude nastavena. Když vlhkost v místnosti dosáhne nastavené úrovně vlhkosti, zařízení přestane odvlhčovat a bude pouze čistit vzduch.

Když se skutečná úroveň vlhkosti v místnosti opět zvýší nad vámi nastavenou úroveň vlhkosti, zařízení začne znovu odvlhčovat.

Toto tlačítko se také používá k nastavení doby trvání časovače po stisknutí tlačítka TIMER.



### UV a IONTOVÉ ZÁŘENÍ

Po jednom stisknutí se funkce UV zapne.

Po dvojím stisknutí se funkce IONTŮ zapne.

Po trojím stisknutí se funkce UV a IONTŮ zapnou.

Po čtyřnásobném stisknutí se funkce UV a IONTŮ vypnou.



### Timer

tiskněte tlačítko TIMER pro naprogramování časovače. Když je časovač aktivován, rozsvítí se kontrolka „TIMER“. Před programováním časovače zkontrolujte, zda není aktivována funkce časovače (světlo musí zhasnout). K dispozici jsou následující programy časovače.

**Funkce zapnutí:** Když je zařízení v pohotovostním režimu, stiskněte tlačítko Časovač a poté pomocí tlačítka  nastavte počet hodin, po které chcete, aby se jednotka spustila (1~24 hodin).

**Funkce vypnutí:** Zatímco zařízení běží s požadovaným nastavením, stiskněte tlačítko TIMER a poté pomocí tlačítka  nastavte počet hodin, po kterých chcete, aby se zařízení zastavilo (1~24 hodin).



## Spánek

Stisknutím tlačítka Spánek se aktivuje režim spánku; displej se vypne. Opětovným stisknutím tlačítka Spánek se vrátíte do předchozích nastavení.



## Dětský zámek

Chcete-li vstoupit pouze do funkce DĚTSKÝ ZÁMEK, musíte nejprve zapnout režim SPÁNEK a poté stisknout toto tlačítko na tři sekundy. Poté se vypne funkce SPÁNEK a zapne se funkce DĚTSKÝ ZÁMEK.

**Poznámka:** Funkce SPÁNEK a DĚTSKÝ ZÁMEK se ovládají jedním tlačítkem. Když je funkce SPÁNEK vypnutá, stiskněte toto tlačítko na tři sekundy a vstupte do funkce DĚTSKÝ ZÁMEK, poté se funkce SPÁNEK současně zapne. Pokud tedy chcete vstoupit pouze do funkce DĚTSKÝ ZÁMEK, musíte nejprve zapnout režim SPÁNEK, stiskněte toto tlačítko na tři sekundy. Poté se vypne funkce SPÁNEK a zapne se funkce DĚTSKÝ ZÁMEK.



## Kontrolka plné nádržky na vodu

Když je nádržka na vodu plná, zařízení se automaticky zastaví. Kontrolka Plná nádržka na vodu se rozsvítí. Nádržku na vodu vyprázdněte a vraťte do zařízení. Kontrolka plné nádržky na vodu zhasne. Zařízení se opět automaticky spustí.

## Ionizace zápornými ionty

Generátor záporných iontů má celkový výkon > 3 000 000 záporných iontů / cm<sup>2</sup>, které jsou rozptýleny po celé místnosti, aby neutralizovaly znečišťující látky a pachy. Záporné ionty na sebe vážou prachové částice, mikroorganismy a jiné nežádoucí částičky v ovzduší a navzájem je propojují. Díky tomu jsou tak částice těžší než vzduch, což znamená, že spadnou na zem. Vy je tak nebudete vdechovat.

Negativní ionty se nejčastěji nachází v lesích, horách a u moře. Zajišťují čerstvé a zdravé ovzduší.

## Funkce odmrazování

Výparník v odvlhčovači se může automaticky odmrazovat, je-li provozován při pokojové teplotě nižší než 20 °C.

Po dokončení režimu odmrazování se jednotka vrátí k předchozímu provoznímu nastavení.

Když zařízení běží v místnosti s teplotou mezi 5°C a 12°C, přejde do režimu odmrazování na 8 minut přibližně každých 30 minut.

Když zařízení běží v místnosti s teplotou mezi 12°C a 16°C, přejde přibližně každých 60 minut na 5 minut do režimu odmrazování. Když jednotka běží v místnosti s teplotou mezi 16°C a 20°C, přejde do režimu odmrazování na 5 minut přibližně každých 90 minut.

- Během odmrazování může dojít k přerušení funkce odvlhčování a čištění vzduchu.
- Během odmrazování nevypínejte napájení ani nevytahujte zástrčku zařízení.

## Ovládání pomocí aplikace Clean Air Optima<sup>®</sup>

### Konektivita

#### Kompatibilita s chytrými telefony a tablety:



zařízení iPhone, iPad a Android

#### Propojení zařízení přes WiFi s aplikací:

CleanAirOptima

**Upozornění:** Router musí být nastaven na širokopásmové pásmo 2,4 GHz. Pokud je router nastaven na 5,0 GHz, není možné navázat spojení.

### Nastavení připojení WiFi

1. Stáhněte si a nainstalujte aplikaci „CleanAirOptima“ v App Store nebo obchodě Google Play.
2. Vytvořte si účet a přihlaste se.
3. Router musí být nastaven na širokopásmové připojení 2,4 GHz. Pokud je router nastaven na 5,0 GHz, nelze navázat žádné spojení.
4. Ujistěte se, že je ve vašem chytrém telefonu povolen Bluetooth.
5. Ujistěte se, že je váš chytrý telefon nebo tablet úspěšně připojen k síti Wi-Fi.
6. Zapojte zařízení do zásuvky a zapněte jej. Stiskněte tlačítko režimu na 3-5 sekund, kontrolka MODE  začne blikat.
7. Otevřete aplikaci „CleanAirOptima“ a klepněte na „Přidat zařízení“ . Vaše zařízení je v seznamu a můžete ho vybrat. Pokud ne, zvolte „Automatické skenování“. Pro připojení zařízení k síti postupujte podle pokynů na obrazovce.
8. Přidejte do aplikace zařízení Clean Air Optima<sup>®</sup> a postupujte podle pokynů v aplikaci.
9. Po úspěšné konfiguraci můžete zařízení ovládat pomocí aplikace Clean Air Optima<sup>®</sup>.

#### Poznámka:

- Pokud se vaše výchozí síť změnila, musíte znovu nastavit připojení Wi-Fi. Postupujte podle kroků 1 až 9 v části „Nastavení připojení WiFi“.
- Pokud chcete s chytrým telefonem nebo tabletem spárovat více zařízení, musíte je spárovat postupně.
- Ujistěte se, že vzdálenost mezi chytrým telefonem nebo tabletem a zařízením je menší než 5 metrů a že neexistují žádné překážky. Také se ujistěte, že jste ve stejné místnosti jako zařízení.

#### Resetujte funkci WiFi:

- Zařízení musí být zapnuté.
- Resetujte WiFi stisknutím tlačítka „Mode“ na 3-5 sekund, ukazatel MODE  bude rychle blikat.





## **Vypněte funkci WiFi:**

- Zařízení musí být zapnuté.
- Resetujte WiFi stisknutím tlačítka „Mode“ na 3-5 sekund, ukazatel WiFi bude rychle blikat.
- Vypněte Wi-Fi stisknutím tlačítka „Mode“ na dalších 3-5 sekund.

## **Připojte zařízení k více telefonům**

Poznámka: Nejprve musí druhá osoba nainstalovat aplikaci Clean Air Optima<sup>®</sup> na svůj telefon a vytvořit nový účet.

### **Sdílejte zařízení s omezeným přístupem:**

Můžete se rozhodnout sdílet jedno zařízení s více osobami. Tato osoba pak bude mít přístup, ale nebude moci provádět všechna nastavení.

Chcete-li zařízení sdílet s více osobami, postupujte podle níže uvedených pokynů:

1. Přejděte na příslušné zařízení.
2. Přejděte na symbol tužky nebo tři tečky vpravo nahoře.
3. Vyberte možnost „Sdílet zařízení“.
4. Vyberte možnost „Přidat sdílení“.
5. Vyberte způsob sdílení, např. prostřednictvím e-mailu, WhatsApp, SMS atd., a pokračujte.
6. Zařízení se automaticky zobrazí v aplikaci Clean Air Optima<sup>®</sup> u dalšího účtu.

### **Sdílejte zařízení s plným přístupem:**

Do správy domova můžete přidat osobu nebo několik osob. Tato osoba pak bude mít přístup ke všem vašim zařízením, která jsou již propojena, a bude mít plná práva a oprávnění. Vždy zůstanete hlavním správcem.

Chcete-li někoho přidat do správy domova, postupujte podle níže uvedených pokynů:

1. Spusťte aplikaci Clean Air Optima<sup>®</sup> a přejděte na možnost „Já“.
2. Poté vyberte možnost „Správa domova“.
3. Vyberte možnost „Vytvořit domov“.
4. Vyberte příslušnou položku „Domov“ a „Přidat člena“.
5. Vyberte způsob sdílení, např. prostřednictvím e-mailu, WhatsApp, SMS atd., a pokračujte.
6. Odpovídající „Domov“ se automaticky zobrazí v aplikaci Clean Air Optima<sup>®</sup> osoby, se kterou jste sdíleli váš „Domov“.
7. Na druhém účtu:  
Přejděte na domovskou obrazovku z aplikace Clean Air Optima<sup>®</sup>. V levé horní části zvolte „Domov“.

## Vylití vody

Když je nádržka na vodu plná, rozsvítí se červeně kontrolka plné nádržky na vodu. Vyjměte nádržku na vodu a vodu z nádržky vyprázdněte. Poté vraťte nádržku na vodu na správné místo do odvlhčovače, viz obrázky níže.

### Nota:

Při vyjímání nádržky na vodu se nedotýkejte senzorů ani žádných částí, které se nacházejí za nádržkou na vodu. Mohlo by dojít k poškození produktu. Jemně zatlačte nádržku na vodu do zařízení.

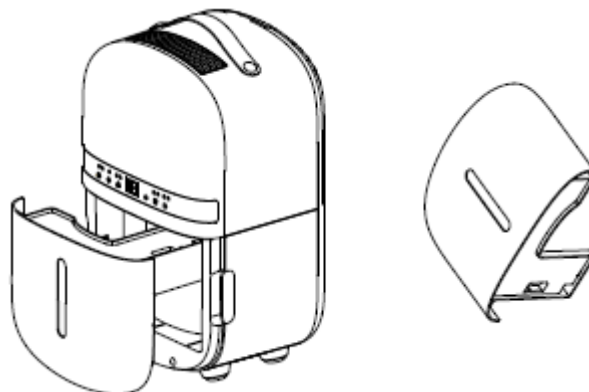

## Průběžné odstraňování vody

Pro nepřetržitý provoz můžete použít odtokovou hadici o délce 1 metru, která je součástí dodávky.

Voda může být automaticky přiváděna nebo vypouštěna do dřezu, větší nádoby nebo skrz zeď do venkovního odpadu připojením potrubí k jednotce. Odstraňte gumovou zátku na zadní straně jednotky a vložte trubku do odtokového otvoru na zadní straně jednotky. Ujistěte se, že spojení mezi potrubím a odtokem je těsné a neprosakuje. Poté nasměrujte potrubí do vhodného odvodňovacího bodu. Tato jednotka využívá k likvidaci vody gravitaci, proto by odtok měl být níže než výstup vody na jednotce. Vložte nádrž zpět. Ujistěte se, že vedete vodní trubku směrem dolů a nechte vodu hladce vytékat. Nezalamujte ani neohýbejte trubku.



## Výměna filtru Clean Air Optima<sup>®</sup> True HEPA H13 a filtru s aktivním uhlím

Inteligentní odvlhčovač a čistička vzduchu Clean Air Optima CA-702 je vybaveno mechanismem pro kontrolu životnosti filtru, který vás po 400 provozních hodinách upozorní na to, že je filtry třeba vyměnit.



Za tímto účelem zobrazí příslušná kontrolka dvě nuly

Časovač pro filtry resetujete tak, že stisknete tlačítko vlhkosti a podržíte je přibližně 3-5 sekund. Pokud kontrolka zhasne, proběhlo resetování úspěšně.

## Údržba

### Čištění krytu odvlhčovače Clean Air Optima<sup>®</sup>

1. Vypněte zařízení a vytáhněte zástrčku.
2. K čištění zařízení použijte měkký a vlhký hadřík. Nepoužívejte chemická rozpouštědla jako jsou například benzen, alkohol nebo benzín.
3. Dbejte, aby se do zařízení nedostala **žádná voda**; nestříkejte na děj vodu.

## Výměna filtrů

V závislosti na použití mají **filtr s aktivním uhlím** a **filtr True HEPA H13** životnost přibližně 3–6 měsíců. **Předřazený filtr** a **UV-C lampa** jsou trvalé, není nutná výměna.

Vyjměte filtry z prostoru rámu filtru. Po výměně nebo čištění filtru znovu nasadte filtry zpět do prostoru rámu filtru a namontujte je zpět do zařízení, viz obrázek níže.

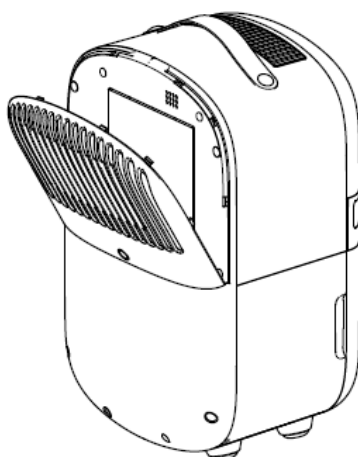

## Čištění filtru

Nejlepšího efektu pro delší životnost filtrů dosáhnete tak, že filtry jednou za měsíc vyčistíte. Pokud je vnitřní vzduch extrémně znečištěný, doporučujeme filtry čistit častěji, cca. jednou za dva týdny.

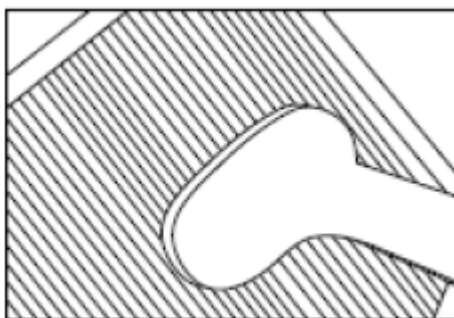

**Předřazený filtr, filtr s aktivním uhlím a filtr True HEPA H13** pečlivě vyčistěte kartáčem nebo vysavačem. Tak lze z filtru odstranit větší prachové částice, jako jsou vlákna, prach, vlasy a chlupy domácích mazlíčků.

## Teplota v místnosti se během provozu zvyšuje

Odvlhčovač Clean Air Optima<sup>®</sup> nemá funkci chlazení. Zařízení bude během provozu vytvářet teplo a zvýší pokojovou teplotu v rozmezí 1 až 4 °C.

## Odvlhčovací výkon

Na níže uvedeném obrázku je znázorněn odvlhčovací výkon odvlhčovače Clean Air Optima<sup>®</sup>. Při různých teplotách a relativní vlhkosti může mít odvlhčovač různý odvlhčovací výkon.

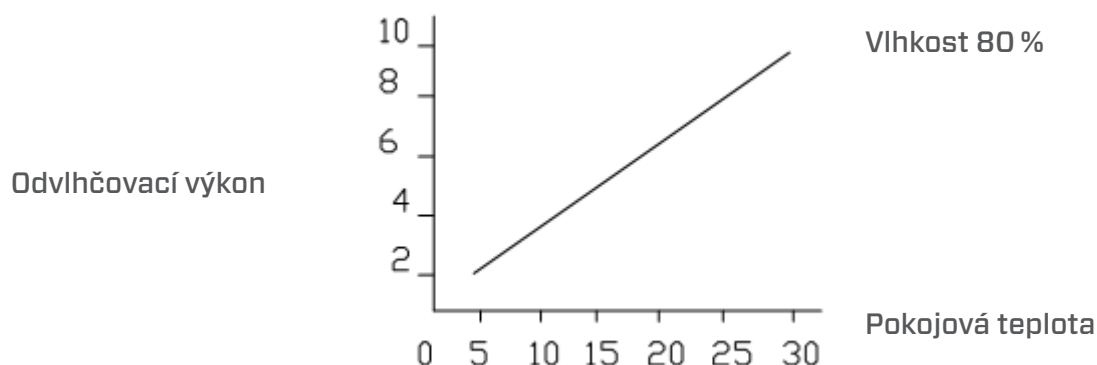

## Varování!

Dbejte, aby nedošlo k poškození filtrů. Filtry nesmí být prasklé. Poškozené filtry je třeba vyměnit.

Filtry (pouze pro filtr s **aktivním uhlím a filtr True HEPA H13**) nikdy nenamáčejte ani neoplachujte vodou. Pokud dojde k opláchnutí filtrů vodou, je nutné je vyměnit.

**Značky pro použité filtry, které je třeba vyměnit** (pouze pro filtr s **aktivním uhlím a filtr True HEPA H13**) Zvýšený hluk, snížený průtok vzduchu, ucpané filtry, rostoucí přítomnost pachů. Filtry je nutné nahradit novými, pokud filtr True HEPA H13 změní barvu z bílé na šedou nebo černou. Pokud filtr True HEPA H13 zůstane bílý, NENÍ nutné filtry vyměňovat.

## Objednávání filtrů:

Kontaktujte zákaznický servis **Clean Air Optima<sup>®</sup>** na tel. čísle + 31 (0) 742670145 nebo navštivte náš internetový obchod: <https://www.cleanairoptima.com/-accessoires>

## Skladování odvlhčovače Clean Air Optima<sup>®</sup>

Když se odvlhčovač nebude používat po delší dobu:

1. Důkladně vyprázdněte nádržku na vodu, abyste zajistili, že uvnitř nezůstala žádná voda.
2. Vytáhněte napájecí kabel ze sítě a složte jej.
3. Vyjměte a vyčistěte filtry. Po vyčištění znovu nasadte filtry zpět do zařízení.
4. Skladujte odvlhčovač na chladném suchém místě bez přístupu přímého slunečního světla, bez vlivu extrémních teplot a bez nadměrného ukládání prachu.

## Odstraňování závad

Následující návod pro odstraňování závad Vám pomůže vyřešit jakékoli problémy, které mohou nastat při používání odvlhčovače vzduchu **Clean Air Optima<sup>®</sup> CA-702 Smart**.

Problém	Možná příčina	Řešení
Zařízení není zapnuté	Napájecí kabel není správně připojen	Připojte napájecí kabel k zařízení a do sítě správně
Nedostatečné odvlhčování	Zásobník vody je plný nebo zásobník vody není ve správné poloze	Vyprázdněte zásobník vody a umístěte jej zpět do správné polohy v zařízení
	Filtry jsou ucpané prachem	Vyčistěte nebo vyměňte filtry
	Ucpaný vstup vzduchu a výstup vzduchu	Odstraňte nečistoty ze vstupu a výstupu vzduchu
	Nastavená vlhkost je vyšší než vlhkost okolního prostředí	Nastavte vlhkost na hodnotu, která je přinejmenším o 5 % nižší než vlhkost okolního prostředí
	Odvlhčovač je v <b>REŽIMU nepřetržitého čištění vzduchu</b>	Změňte provozní REŽIM
Hluk	Zařízení stojí nakřivo	Přesvědčte se, že zařízení stojí rovně
	Filtry jsou ucpané	Vyčistěte nebo vyměňte filtry
Displej ukazuje dvojitou nulu 	Filtry je třeba vyměnit	Časovač pro filtry resetujete tak, že stisknete tlačítko vlhkosti a podržíte je přibližně 3-5 sekundy. Pokud kontrolka zhasne, proběhlo resetování úspěšně.
Vyprané prádlo není vyschlé	Pokojeová teplota je příliš nízká	Vyprané prádlo se těžko suší při nízkých teplotách
<b>Ovládání pomocí aplikace Clean Air Optima<sup>®</sup> nefunguje</b>	Chytrý telefon nebo tablet není připojen k síti Wi-Fi	Vypněte zařízení a resetujte WiFi na zařízení stisknutím tlačítka Mode na 5 sekund; ukazatel WiFi bude rychle blikat. Poté postupujte podle kroků 4 až 8 v kapitole <b>Ovládání pomocí aplikace Clean Air Optima<sup>®</sup></b>
	Zařízení nemá připojení k síti	

Problém	Možná příčina	Řešení
Zobrazení upozornění E1 nebo E2	Chyba snímače vlhkosti	Používejte zařízení ve stanoveném rozsahu vlhkosti. Odpojte spotřebič a znovu jej zapojte.
Zobrazení upozornění E3 nebo E4	Chyba snímače teploty	Používejte zařízení ve specifikovaném teplotním rozsahu. Odpojte zařízení a znovu jej připojte..
Odvlhčovač nevysává vodu	Je zařízení nastaveno na nižší úroveň vlhkosti než v místnosti?  Není ucpaná sací mřížka nebo výtlaček? Není zařízení příliš blízko stěn?	Nastavte úroveň vlhkosti na hygrostatu pod aktuální hodnotu vlhkosti.  Odstraňte překážky a restartujte zařízení. Mezi jednotkou a stěnami zajistěte vzdálenost alespoň 20 cm.

**VAROVÁNÍ!**

Pokud výše uvedená řešení nepomohou, obraťte se na technickou podporu Clean Air Optima® na telefonním čísle určeném pro váš region. Nepokoušejte se zařízení rozebrat, znovu sestavit nebo opravit, protože může dojít k propadnutí záruky.

**Specifikace zařízení CA-702 Smart**

<b>Model</b>	<b>CA-702 Smart</b>
Pro místnosti do velikosti	20 m <sup>2</sup> / 50 m <sup>3</sup> / 215ft <sup>2</sup>
Jmenovité napětí	220 V-240 V, 50 Hz
Jmenovitý výkon	155W
Výkon ventilátoru	70 m <sup>3</sup> /h
Odvlhčovací výkon	5 litrů denně při teplotě 30 °C a 80% relativní vlhkosti
Rozsah pracovních teplot	5-32 °C
Nádržka na vodu	1,5 litry
Součástí čištění vzduchu:	Předřazený filtr, filtr s aktivním uhlím, filtr True HEPA H13, UV-C lampa, ionizátor
Výkon filtru	99,97 %, sterilizace 99,9 %
Ionizace zápornými ionty	3 000 000 iontů/cm <sup>2</sup>
Hladina hluku	39 dB(A)
Odtoková hadice	1 metru
Rozměry	255 × 225 × 430mm
Hmotnost	7kg
Barva	Bílá
Chladivo	R290 / 30g
Splňuje požadavky předpisů EU	CE/WEEE/RoHS



Požádejte svého prodejce nebo obec o aktuální informace týkající se likvidace obalu a tohoto zařízení.



**R290**

**Nebezpečí**

Přírodní chladivo propan (R290)!

## Servis

### Záruční list pro odvlhčovač Clean Air Optima<sup>®</sup> CA-702 Smart.

Datum nákupu: .....  
Jméno zákazníka: .....  
Adresa: .....  
Telefon: .....  
E-mail: .....  
Jméno prodejce: .....  
Adresa: .....

1. Tento záruční list prosím kompletně vyplňte. Zašlete jej spolu s fakturou a spotřebičem, s poštovním hrazeným předem a v původním obalu svému distributorovi. Přesvědčte se, že jste uhradili poštovné za vrácení zásilky.
2. Připojte krátký popis poškození, vady nebo poruchy a okolnosti, za kterých k uvedenému došlo.

Odvlhčovač **Clean Air Optima<sup>®</sup> CA-702 Smart** byl u výrobce podroben přísným testům. Pokud v průběhu dvou let od data zakoupení produkt přestane fungovat v souladu se specifikacemi z důvodu výrobních vad, kupující má právo na bezplatnou opravu nebo výměnu součástí na základě předložení tohoto záručního listu (za předpokladu, že k poruše nebo poškození zařízení, případně součástí, došlo za běžných provozních podmínek). Záruka se vztahuje na následující: všechny součásti, u nichž se projeví vada materiálu nebo výrobní vada. Jak dlouho: po dobu dvou let od data zakoupení. Co uděláme: opravíme nebo vyměníme jakékoli vadné součásti.

#### Další podmínky

Ustanovení tohoto záručního listu jsou namísto jakékoli písemné záruky, ať již výslovné či mlčky předpokládané, písemné nebo ústní, včetně záruky prodejnosti a vhodnosti pro konkrétní účel. Maximální odpovědnost výrobce nepřekročí aktuální kupní cenu, za kterou bylo zařízení zakoupeno. Za žádných okolností výrobce nenesे odpovědnost za zvláštní, následné ani nepřímé škody. Tato záruka se nevztahuje na vady, které vznikly v důsledku nesprávného nebo nepřiměřeného použití či údržby, vadné montáže, havárie, přírodní katastrofy, nesprávného zabalení nebo neoprávněného zásahu, změny nebo úpravy podle našeho vlastního úsudku. Tato záruka propadá, pokud dojde k odstranění štítku s výrobním číslem nebo pokud se tento štítek stane nečitelným.



# Děkujeme Vám za přečtení těchto pokynů.



Podělte se o své názory ohledně odvlhčovače Clean Air Optima® CA-702 Smart na stránkách:  
[www.cleanairoptima.com](http://www.cleanairoptima.com)



Často kladené otázky týkající se výrobku CA-702 Smart najdete na adrese:  
[www.cleanairoptima.com](http://www.cleanairoptima.com), kde hledejte CA-702 Smart.



Návod k použití ve formátu PDF stáhnete na:  
[www.cleanairoptima.com/info/manuals](http://www.cleanairoptima.com/info/manuals)



Podívejte se na všechna animovaná videa týkající se výrobků Clean Air Optima® na adrese:  
[www.youtube.com](http://www.youtube.com)

**Clean Air Optima International B.V.** | David Ricardostraat 9-7 / 9-9 | 7559 SH Hengelo (ov)  
Nizozemsko | Telefon: +31 (0) 74-2670145

**Clean Air Optima Germany GmbH** | Enschedestraße 14 | 48529 Nordhorn | Německo  
Telefon: +49 (0) 5921 879-121

**E-mail:** [info@cleanairoptima.com](mailto:info@cleanairoptima.com)

**Internet:** [www.cleanairoptima.com](http://www.cleanairoptima.com)

## Unitate principală CA-702 Smart

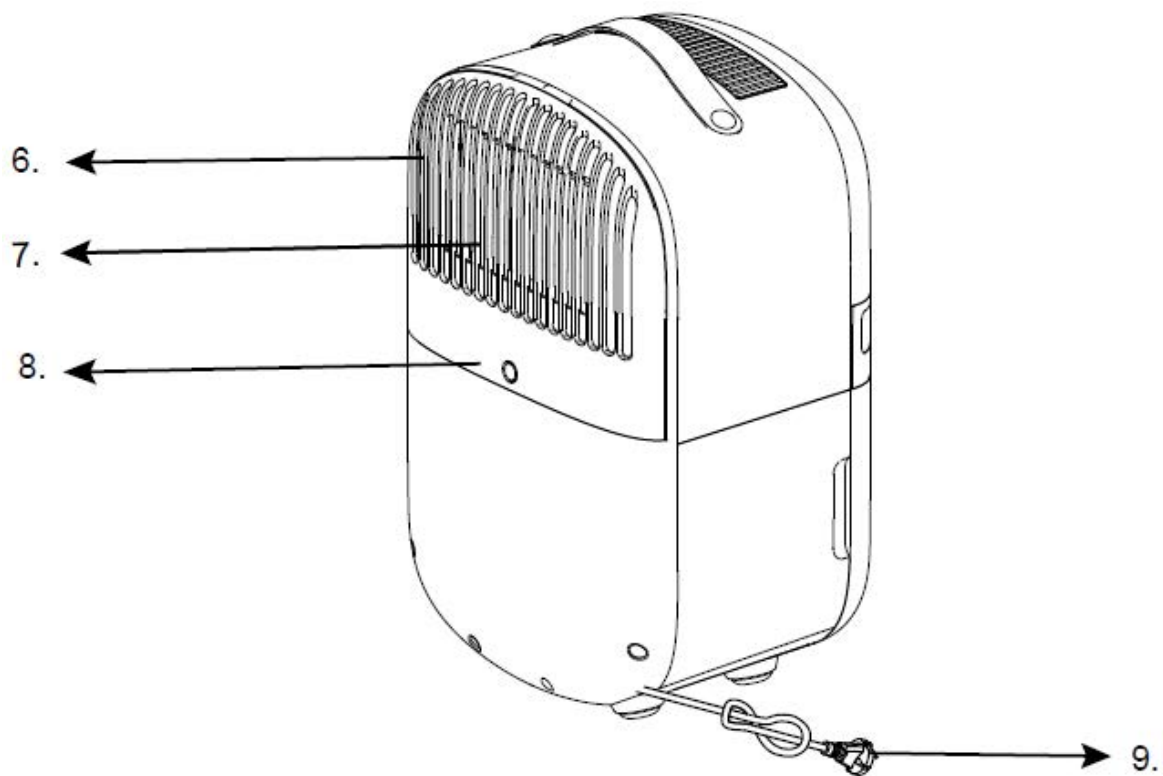
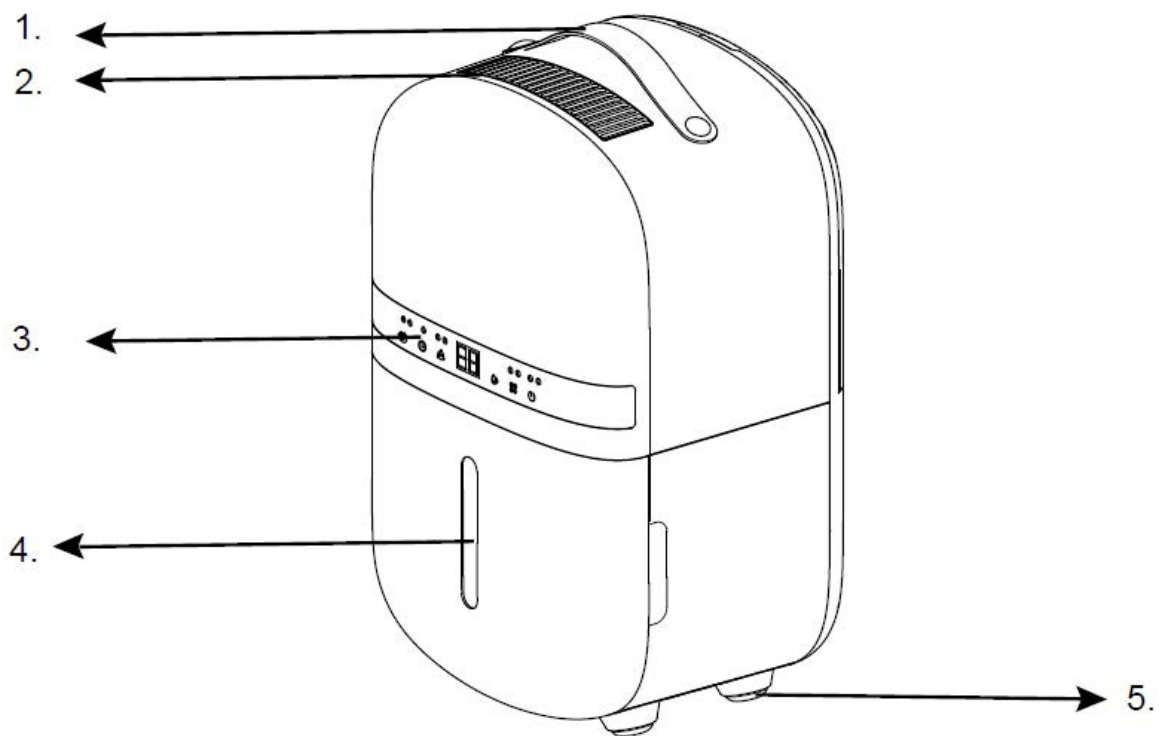

## Română

### **Vă mulțumim că ați achiziționat Clean Air Optima® 2in1: Dezumidificator și purificator de aer CA-702 Smart.**

Vă dorim să vă bucurați de mulți ani de aer interior sănătos cu acest produs eficient și eficace. Pentru funcționarea corectă a dispozitivului, asigurați-vă că sunt respectate toate măsurile de precauție pe durata utilizării sale. Aceste instrucțiuni descriu măsurile de precauție care trebuie respectate pe durata funcționării. Acestea sunt menite să prevină răniurile și să evite deteriorarea dispozitivului.

### **Descriere**

Acest dispozitiv Clean Air Optima® este format din următoarele componente principale:

1. Mâner
2. Ieșirii de aer
3. Panou de comandă
4. Rezervor de apă
5. Alimentare cauciuc
6. Compartimentul pentru admisia aerului
7. Cadru filtrului include: Prefiltru, filtru cu carbon activ, filtru True HEPA H13
8. Golire continuă (golire apă, conexiune furtun) Furtun de golire 1 metri inclus
9. Cablu de alimentare

## Avertismente privind siguranța

Acest dispozitiv poate fi utilizat numai în conformitate cu aceste instrucțiuni de siguranță. Efectuați pașii următori pentru a reduce riscul de vătămare corporală provocată, de exemplu, de șocuri electrice sau incendiu.

1. Lăsați dispozitivul să stea nefolosit cel puțin două ore înainte de utilizare, mai ales după transport.
2. Numai pentru utilizare în interior. Nu-l utilizați sau depozitați în exterior.
3. Utilizați tensiunea corespunzătoare: 220 V - 240 V CA, 50 Hz
4. Lăsați un spațiu liber de min. 20 cm în jurul orificiului de intrare și de evacuare a aerului din dispozitiv.
5. Aparatul nu este destinat utilizării de către copii sau persoane cu capacități fizice, senzoriale sau mentale reduse, decât dacă acestea sunt supravegheate de o persoană responsabilă pentru siguranța acestora.
6. Nu utilizați dispozitivul atunci când există deteriorări vizibile ale cablului electric sau ale dispozitivului. Nu reparați dvs. înșivă dispozitivul în caz de deteriorare. Nu manevrați dispozitivul trăgându-l de cablu. În cazul în care cablul de alimentare este deteriorat, acesta trebuie înlocuit de către o persoană autorizată pentru efectuarea reparațiilor, pentru a preveni un șoc electric sau incendiu.
7. Reparațiile pot fi efectuate numai de personal de service autorizat. Nu încercați să reparați dvs. înșivă dispozitivul, pentru a preveni electrocutarea sau incendiul.
8. Nu atingeți cablul de alimentare și ștecherul cu mâinile ude.
9. Opriți întotdeauna dispozitivul înainte de a deconecta ștecherul.
10. Nu încercați vreodată să opriți dispozitivul deconectând ștecherul.
11. Scoateți fișa atunci când nu utilizați dispozitivul sau când curățați părțile interne sau externe ale acestuia.
12. Pentru utilizarea în condiții de siguranță, puneți dispozitivul într-o poziție orizontală, stabilă. Nu mișcați dispozitivul în timpul utilizării.
13. Agent frigorific: R290. Acest agent frigorific respectă reglementările europene de mediu. Nicio parte a circuitului de răcire nu poate fi perforată.
14. Nu utilizați dispozitivul în încăperi în care sunt depozitate lichide inflamabile, gaze sau în apropierea surselor de căldură cum ar fi caloriferul, șemineul sau a dispozitivelor generatoare de căldură.
15. Nu introduceți niciodată alt obiect în corpul dispozitivului pentru a evita defectarea.
16. Nu acoperiți niciodată grila de admisie sau de evacuare a aerului.
17. Nu demontați și nici nu înlocuiți componentele interioare ale dispozitivului.
18. Nu utilizați sau depozitați dispozitivul sub 0°C sau peste 40°C.
19. Nu înclinați aparatul în nici o parte atunci când rezervorul de apă este plin.
20. Nu puneți obiecte grele pe unitate.
21. Evitați locurile cu lumină solară directă. Există riscul ca dispozitivul să se decoloreze.
22. Nu scufundați niciodată dispozitivul în apă sau alte lichide.
23. Goliți rezervorul de apă în mod regulat. În condiții extreme, rezervorul de apă poate fi plin după câteva ore de funcționare.
24. Curățați prefiltrul în mod regulat, dacă prefiltrul este saturat cu praf, va duce la un efect de purificare și dezumidificare necorespunzător. Consumul de energie va crește și poate provoca defecțiuni.
25. Înlocuiți filtrul cu carbon activ și filtrul True HEPA H13 la fiecare 3 – 6 luni, dacă filtrul cu cărbune activ și filtrul True HEPA H13 sunt saturate, va duce la un efect insuficient de purificare și dezumidificare. Consumul de energie va crește și poate provoca defecțiuni.
26. Utilizați, întrețineți și curățați dispozitivul conform descrierii din acest manual.

27. Dacă opriți dispozitivul, așteptați 10 minute înainte de a-l porni din nou. Acest lucru previne deteriorarea compresorului.
28. Nu conectați niciodată dispozitivul la un temporizator extern și nu îl deconectați niciodată în timp ce dispozitivul este în funcțiune.

## Instalare

Asigurați-vă că distanța de la dispozitiv la pereți și mobilier este de 20 cm, vedeți ilustrația de mai jos.

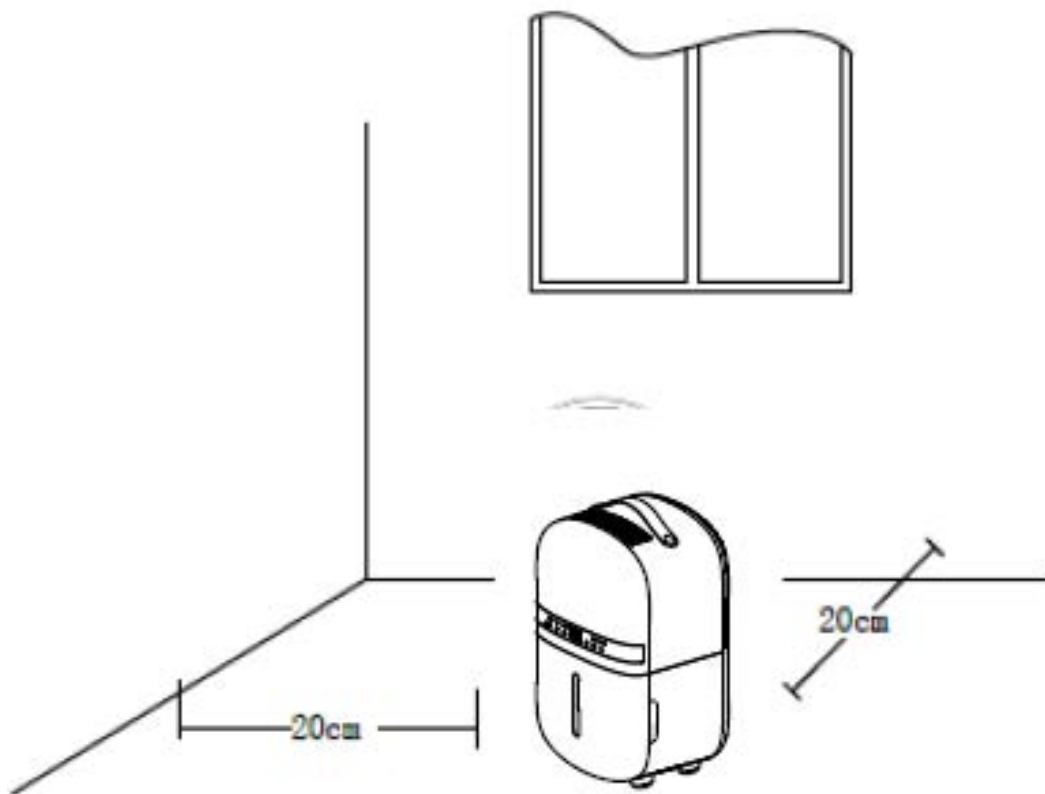

## Panou de comandă/Instrucțiune de operare



### Pornire

Apăsați butonul Pornire pentru a activa dispozitivul.

Apăsați din nou butonul Pornire, dispozitivul se oprește.

Notă: Când ledul de alimentare clipește, dispozitivul este în modul de dezghețare.



### MODE

Apăsați butonul MOD pentru a selecta între Smart și Purificator de aer.

**Modul inteligent:** Dispozitivul va începe dezumidificarea când umiditatea crește cu 5% peste umiditatea dorită și se va opri când umiditatea scade cu 5% sub umiditatea dorită. Utilizați butonul de umiditate pentru a regla umiditatea dorită.

**Mod ventilator/ purificator de aer:** ventilatorul va funcționa fără efect de dezumidificare. Acest lucru este ideal atunci când doriți să utilizați dispozitivul doar ca purificator de aer. Acesta poate fi folosit și în combinație cu funcția de ionizator.



### Setarea umidității (numai pentru programul MOD: Smart Mode)

Prin apăsarea butonului Umiditate, puteți selecta nivelul de umiditate dorit apăsând acest buton în mod repetat până când este afișat nivelul de umiditate necesar (de la 35% la 80%, în trepte de 5%).

După ce ați selectat nivelul de umiditate dorit, nu mai apăsați butonul și nivelul de umiditate va fi setat. Când nivelul de umiditate din cameră atinge nivelul de umiditate setat, dispozitivul nu va mai dezumidifica și va purifica doar aerul.

Când nivelul real de umiditate al încăperii crește din nou peste nivelul de umiditate setat, atunci dispozitivul începe să dezumidifice din nou. Acest buton este folosit și pentru a seta durata cronometrului după apăsarea butonului TIMER.



### UV și ION

După apăsarea o dată, funcția UV este activată.

După apăsarea de două ori, funcția ION este activată.

După apăsarea de trei ori, funcțiile UV și ION sunt activate.

După apăsarea de patru ori, funcțiile UV și ION sunt dezactivate.



### Timer

Apăsați butonul TIMER pentru a programa cronometrul. Când temporizatorul este activat, ledul „TIMER” se aprinde. Înainte de a programa cronometrul, verificați dacă funcția de cronometru nu este activată (lumina trebuie să fie stinsă). Sunt disponibile următoarele programe de cronometru.

Funcția de pornire: În timp ce dispozitivul este în standby, apăsați butonul Timer și apoi utilizați butonul  pentru a seta numărul de ore în care doriți să pornească unitatea (1~24 ore).

Funcția de oprire: În timp ce dispozitivul funcționează cu setările dorite, apăsați butonul TIMER și apoi utilizați butonul  pentru a seta numărul de ore după care doriți ca dispozitivul să se oprească (1~24 ore).



## Somn

Apăsați butonul Somn pentru a activa modul somn; afișajul se stinge. Apăsați din nou butonul Somn pentru a comuta înapoi la setările anterioare.



## Blocare pentru copii

Dacă doriți să intrați numai în funcția BLOCARE COPII, trebuie să activați mai întâi modul SOMN și apoi să apăsați acest buton timp de trei secunde. Apoi funcția SOMN va fi dezactivată și funcția BLOCARE COPII va fi activată.

**Notă:** Funcțiile SOMN și BLOCARE COPII sunt controlate de un singur buton. Când funcția SOMN este dezactivată, apăsați acest buton timp de trei secunde, intrați în funcția BLOCARE COPII, apoi funcția SOMN va fi activată împreună. Deci, dacă doriți să intrați numai în funcția BLOCARE COPII, trebuie să activați mai întâi modul SOMN, apăsați acest buton timp de trei secunde. Apoi funcția SOMN va fi dezactivată și funcția BLOCARE COPII va fi activată.



## Indicator luminos de rezervor plin

Când rezervorul de apă este plin, dispozitivul se va opri automat. Indicatorul luminos de rezervor de apă plin se aprinde. Goliți rezervorul de apă și reintroduceți-l în corpul dispozitivului, indicatorul luminos de rezervor de apă plin se va stinge. Dispozitivul își va relua funcționalitatea automat.

## Ion negativ

Generatorul de ioni negativi are o capacitate totală > 3.000.000 ioni negativi / cm<sup>2</sup>, care se răspândesc din fluxul de aer al ventilatorului în întreaga cameră, neutralizând astfel agenții de poluare și mirosurile. Ionii negativi se atașează de particulele de praf, microorganisme și alte particule nedorite din aer și le leagă între ele. În acest fel, particulele devin mai grele decât aerul și cad pe podea, pentru a nu mai putea fi inhalate.

Ionii negativi se regăsesc cel mai frecvent în păduri, la munte și la mare.  
Ionii negativi asigură un aer proaspăt și sănătos.

## Funcția de dezghețare

Evaporatorul din dezumidificator se poate dezgheța automat dacă funcționează la o temperatură a camerei mai mică de 20 °C.

După finalizarea modului de dezghețare, unitatea revine la setările de funcționare anterioare. Când dispozitivul funcționează într-o cameră cu o temperatură între 5°C și 12°C, acesta va intra în modul de dezghețare timp de 8 minute aproximativ la fiecare 30 de minute. Când dispozitivul funcționează într-o încăpere cu o temperatură între 12°C și 16°C, va intra în modul de dezghețare timp de 5 minute aproximativ la fiecare 60 de minute. Când unitatea funcționează într-o încăpere cu o temperatură între 16°C și 20°C, va intra în modul de dezghețare timp de 5 minute aproximativ la fiecare 90 de minute.

- În timpul operațiunii de dezghețare, funcția de dezumidificare și funcția de purificare a aerului se pot întrerupe.
- Nu opriți alimentarea și nu scoateți ștecherul dispozitivului în timpul operațiunii de dezghețare.

## Funcționare cu aplicația Clean Air Optima<sup>®</sup>



### Conectivitate

**Compatibilitate cu smartphone și tabletă:**  
dispozitive iPhone, iPad și Android

**Dispozitivul se conectează prin WiFi cu aplicația:**  
CleanAirOptima

**Atenție:** Routerul trebuie să fie setat pe banda largă de 2,4 GHz. Dacă routerul este setat pe 5,0 GHz, este imposibil să se stabilească o conexiune.

### Configurarea conexiunii WiFi

1. Descărcați și instalați aplicația „CleanAirOptima” din App Store sau Google Play Store.
2. Creați un cont și conectați-vă.
3. Routerul trebuie să fie setat pe banda largă de 2,4 GHz. Dacă routerul este setat pe 5,0 GHz, nu se poate stabili nicio conexiune.
4. Asigurați-vă că funcția Bluetooth este activată pe smartphone-ul dumneavoastră.
5. Asigurați-vă că smartphone-ul sau tableta sunt conectate cu succes la rețeaua WiFi.
6. Conectați dispozitivul la priza de alimentare și porniți-l. Apăsăți butonul de mod timp de 3-5 secunde, lumina „Mode”  va începe să clipească.
7. Deschideți aplicația „CleanAirOptima” și faceți clic pe „Add device” (Adăugare dispozitiv) . Dispozitivul dvs. este listat și îl puteți selecta. Dacă nu, alegeți „Auto Scan” (Scanare automată). Urmați instrucțiunile de pe ecran pentru a conecta dispozitivul la rețea.
8. Alegeți să adăugați dispozitivul Clean Air Optima<sup>®</sup> în aplicație, urmați instrucțiunile din aplicație.
9. După ce configurarea are succes, puteți utiliza aplicația Clean Air Optima<sup>®</sup> pentru a utiliza dispozitivul.

### Notă:

- Dacă rețeaua dvs. implicită s-a schimbat, resetați conexiunea WiFi, urmați pașii de la 1 la 9 din secțiunea „Configurare conexiune WiFi”.
- Dacă doriți să asociați mai multe dispozitive cu smartphone-ul sau tableta dvs., trebuie să faceți acest lucru unul după altul.
- Asigurați-vă că distanța dintre smartphone sau tabletă și dispozitiv este mai mică de 5 metri și că nu există obstacole. De asemenea, asigurați-vă că vă aflați în aceeași cameră cu dispozitivul.

### Resetați funcția WiFi:

- Dispozitivul trebuie să fie pornit.
- Resetați WiFi apăsând butonul „Mode” timp de 3-5 secunde, indicatorul luminos al „Mode”  va clipi rapid.





## **Opriți funcția WiFi:**

- Dispozitivul trebuie să fie pornit.
- Resetați WiFi apăsând butonul „Mode” timp de 3-5 secunde, indicatorul luminos al „Mode” va clipi rapid.
- Opriți WiFi apăsând butonul „Mode” pentru încă 3-5 secunde.

## **Conectați dispozitivele la mai multe telefoane**

Notă: Mai întâi, cealaltă persoană trebuie să instaleze aplicația Clean Air Optima<sup>®</sup> pe telefonul său și să creeze un cont nou.

### **Partajați dispozitivul cu acces limitat:**

Puteți alege să partajați 1 dispozitiv cu mai multe persoane. Această persoană va avea apoi acces, dar nu va putea gestiona toate setările.

Urmați instrucțiunile de mai jos pentru a partaja dispozitivul cu mai multe persoane:

1. Accesați dispozitivul relevant.
2. Mergeți la creion sau trei puncte din dreapta sus.
3. Selectați „Share device” (Partajare dispozitiv).
4. Alegeți „Add sharing” (Adăugare partajare).
5. Alegeți metoda de partajare, de ex. prin e-mail, whatsapp, sms etc. și continuați.
6. Dispozitivul va apărea automat în aplicația Clean Air Optima<sup>®</sup> cu celălalt cont.

### **Partajați dispozitivul cu acces complet:**

Puteți adăuga o persoană sau mai multe persoane la managementul casei dvs. Persoana respectivă va avea apoi acces la toate dispozitivele dvs. care sunt deja conectate și are drepturi și permisiuni complete. Veți rămâne întotdeauna administratorul principal.

Urmați instrucțiunile de mai jos pentru a adăuga pe cineva la gestionarea casei dvs.:

1. Deschideți aplicația Clean Air Optima<sup>®</sup> App și accesați „Me” (Eu).
2. Apoi alegeți „Home Management” (Gestionare locuință).
3. Alegeți „Create a home” (Creare locuință).
4. Selectați „Home” (Locuință) și „Add member” (Adăugare membru).
5. Alegeți metoda de partajare, de ex. prin e-mail, whatsapp, sms etc. și continuați.
6. „Home” (Locuință) va apărea automat în aplicația Clean Air Optima<sup>®</sup> a persoanei cu care ați partajat „Home” (Locuință).
7. Pe celălalt cont:  
Accesați ecranul de start din aplicația Clean Air Optima<sup>®</sup>. Mergeți în stânga sus și selectați „Home” (Locuință).

## Golirea de apă

Indicatorul luminos de rezervor de apă plin se va aprinde atunci când rezervorul de apă este plin. Scoateți rezervorul de apă și goliți apa din interior. Apoi puneți rezervorul de apă înapoi în dezumidificator în mod corect, consultați ilustrația de mai jos.

### Notă:

Când scoateți rezervorul de apă, nu atingeți senzorii sau părțile care se află în spatele rezervorului de apă. Acest lucru poate deteriora produsul. Împingeți ușor rezervorul de apă în dispozitiv.

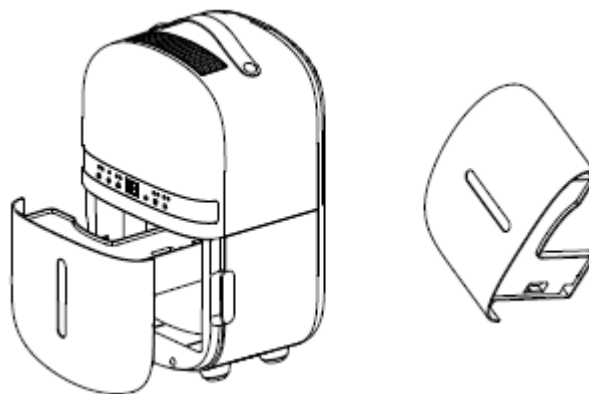

## Golire continuă

Pentru funcționare continuă puteți folosi furtunul de scurgere de 1 metri lungime care este inclus.

Apa poate fi introdusă automat sau scursă într-o chiuvetă, un recipient mai mare sau prin perete într-o scurgere exterioră prin atașarea unei țevi la unitate. Scoateți capacul de cauciuc din spatele unității și introduceți țeava în orificiul de evacuare din spatele unității. Asigurați-vă că conexiunea dintre țeavă și orificiul de evacuare este strâns și nu are scurgeri. Apoi direcționați conducta către un punct de drenaj adecvat. Această unitate folosește gravitația pentru a elimina apa, prin urmare, scurgerea ar trebui să fie mai mică decât orificiul de evacuare a apei de pe unitate. Pune rezervorul înapoi. Asigurați-vă că treceți conducta de apă în jos și lăsați apa să curgă fără probleme. Nu îndoțiți sau îndoțiți țeava.



## Înlocuirea filtrului Clean Air Optima<sup>®</sup> True HEPA H13 și a filtrului de cărbune activat

Dezumidificatorul și purificatorul de aer Clean Air Optima CA-702 Smart este echipat cu un mecanism de supraveghere a duratei de funcționare a filtrului care semnalează că filtrele trebuie înlocuite după 400 de ore de funcționare. Pentru a arăta că filtrele trebuie înlocuite, umidificatorul

emite un indicator luminos dublu zero



Resetați temporizatorul pentru filtrul, apăsând lung butonul de umidității timp de aproximativ trei până la cinci secunde. Dacă indicatorul luminos se stinge, temporizatorul a fost resetat cu succes.

## Întreținere

### Curățarea carcasei dezumidicatorului Clean Air Optima<sup>®</sup>

1. Opreți dispozitivul și trageți ștecherul.
2. Utilizați o bucată de pânză moale și umedă pentru a curăța dispozitivul. Nu utilizați solvent chimic cum ar fi benzenul, alcoolul, benzina.
3. Asigurați-vă că **nu intră apă** în dispozitiv, nu stropiți cu apă.

### Înlocuirea filtrelor

În funcție de utilizare, **filtrul cu carbon activ** și **filtrul True HEPA 13** au o durată de viață de aprox. 3 – 6 luni. **Prefiltrul** și **lampa UV-C** sunt permanente, nu este nevoie de înlocuire.

Scoateți filtrele din compartimentul cadrului filtrului. După înlocuirea filtrului sau curățarea filtrului reinstalați filtrele înapoi în compartimentul cadrului filtrului și asamblați înapoi pe dispozitiv, consultați ilustrația de mai jos.

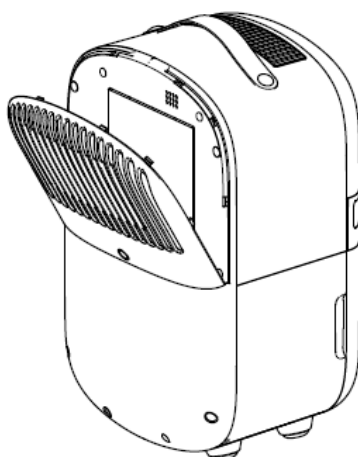

### Curățarea filtrului

Cel mai bun efect pentru o durată de viață mai lungă a filtrelor este atins prin curățarea filtrelor o dată pe lună. Dacă aerul din interior este extrem de poluat, vă recomandăm să curățați filtrele mai des, aprox. o dată la două săptămâni.

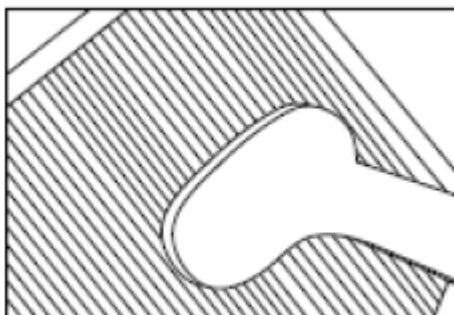

Curățați **prefiltrul**, **filtrul cu carbon activ** și **filtrul True HEPA H13** cu grijă cu o perie sau cu aspiratorul. În acest fel, particule mai mari de praf, cum ar fi scamele, părul, praful și mătreața animalelor de companie, pot fi îndepărtate din filtre.

## Temperatura camerei crește în timpul funcționării

Dezumidificatorul Clean Air Optima<sup>®</sup> nu are funcție de răcire. Dispozitivul va produce căldură în timpul funcționării și va crește temperatura camerei între 1 °C și 4 °C.

## Capacitate de dezumidificare

Ilustrația de mai jos arată capacitatea de dezumidificare a dezumidificatorului Clean Air Optima<sup>®</sup>. Prin diferite temperaturi și umiditate relativă, dezumidificatorul poate avea capacități de dezumidificare diferite.

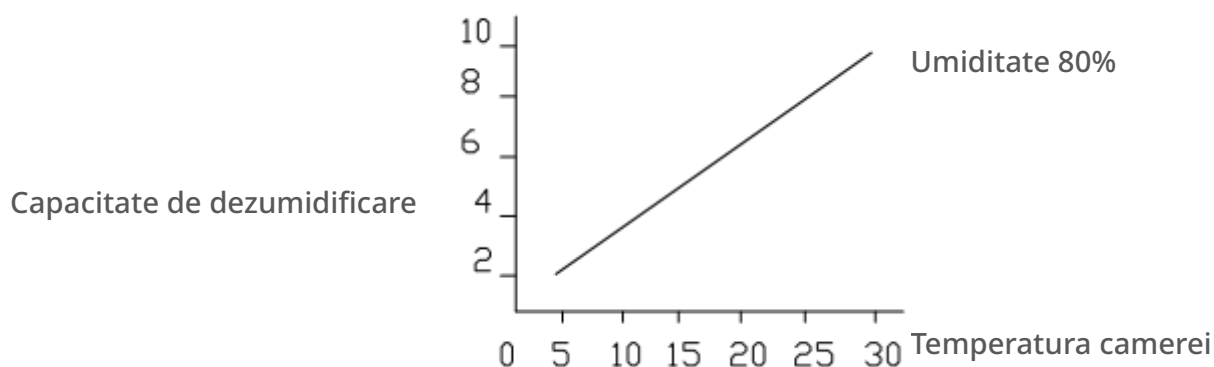

## Avertisment!

Nu deteriorați filtrele, filtrele nu trebuie să fie crăpate. Filtrele deteriorate trebuie înlocuite.

Nu udați și nu clătiți niciodată filtrele (numai pentru **filtru cu carbon activ** și **filtru True HEPA H13**) cu apă. Filtrele care sunt clătite cu apă trebuie înlocuite.

## Semne pentru filtre uzate care trebuie înlocuite

(Doar pentru **filtru cu carbon activ** și **filtru True HEPA H13**)

Creșterea zgomotului, reducerea debitului de aer, filtre înfundate, creșterea prezenței mirosurilor. Filtrele trebuie înlocuite cu altele noi, când filtrul True HEPA H13 își schimbă culoarea de la alb la gri sau negru. Dacă filtrul True HEPA H13 rămâne alb, NU este necesar să înlocuiți filtrele.

## Cum să comandați filtre:

Contactați **Serviciul de asistență pentru clienți Clean Air Optima<sup>®</sup>**, tel. + 31 (0) 742670145 sau vizitați magazinul nostru web: <https://www.cleanairoptima.com/-accessoires>

## Depozitarea dezumidificatorului Clean Air Optima<sup>®</sup>

Dacă dezumidificatorul nu va fi utilizat pentru o perioadă mai lungă de timp:

1. Goliți complet rezervorul de apă și asigurați-vă că nu mai este apă în rezervorul de apă.
2. Deconectați dispozitivul și înfășurați cablul de alimentare.
3. Scoateți și curățați filtrele. După curățare, reinstalați filtrele înapoi în dispozitiv.
4. Depozitați dezumidificatorul într-o locație rece și uscată, departe de lumina directă a soarelui, de temperaturi extreme sau praf excesiv.

## Depanare

Urmează un ghid de depanare care vă poate ajuta să rezolvați problemele pe care le-ați putea avea atunci când utilizați Dezumidicatorul **Clean Air Optima<sup>®</sup> CA-702 Smart**.

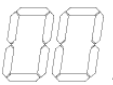
Problemă	Cauză posibilă	Soluție
Dispozitivul nu pornește	Cablul de alimentare nu se conectează corect	Conectați corect fișa de alimentare și priza de curent
Dezumidificare ineficientă	Rezervorul de apă este plin sau nu se află în poziția corectă	Goliți rezervorul de apă și puneți-l în poziția corectă
	Filtrele sunt blocate cu praf	Curățați sau înlocuiți filtrele
	Orificiul de admisie și cel de evacuare a aerului au un blocaj	Curățați blocajul de la orificiul de admisie și de evacuare a aerului
	Umiditatea setării este mai mare decât umiditatea mediului	Setați umiditatea cu cel puțin 5% mai mică decât umiditatea mediului
	Dezumidicatorul este în <b>MOD de purificare continuă a aerului</b>	Schimbați MODUL de funcționare
Zgomot	Dispozitivul este instalat în strâmb	Asigurați-vă că dispozitivul este instalat vertical
	Filtrele sunt blocate	Curățați sau înlocuiți filtrele
Afișajul arată zero dublu 	Filtrele trebuie schimbate	Resetați temporizatorul pentru filtrului, apăsând lung butonul de umidității timp de aproximativ trei până la cinci secunde. Dacă indicatorul luminos se stinge, temporizatorul a fost resetat cu succes.
Hainele spălate nu sunt uscate	Temperatura camerei este prea scăzută	Hainele spălate sunt greu de uscat în condiții de temperatură scăzută
<b>Funcționarea cu aplicația Clean Air Optima<sup>®</sup> nu funcționează</b>	Smartphone-ul sau tableta nu sunt conectate la rețeaua WiFi Dispozitivul nu are conexiune la rețea	Opriți dispozitivul și resetați WiFi-ul pe dispozitiv apăsând butonul Mode timp de 5 secunde, indicatorul luminos al WiFi va clipi rapid. Apoi urmați pașii 4 până la 8 din capitolul <b>Funcționare cu aplicația Clean Air Optima<sup>®</sup></b>

Problemă	Cauză posibilă	Soluție
Afișează notificări E1 sau E2	Eroare senzor de umiditate	Utilizați dispozitivul în intervalul de umiditate specificat. Deconectați aparatul și conectați-l din nou.
Afișarea notificărilor E3 sau E4	Eroare senzor de temperatură	Utilizați dispozitivul în intervalul de temperatură specificat. Deconectați dispozitivul și conectați-l din nou.
Dezumidificatorul nu extrage apa	Dispozitivul este setat la un nivel de umiditate mai mic decât cel din cameră?  Este o grilă de aspirație sau de evacuare blocată? Este aparatul prea aproape de pereți?	Setați nivelul de umiditate pe higrostat sub valoarea curentă a umidității.  Îndepărtați obstacolele și reporniți dispozitivul. Asigurați o distanță de cel puțin 20 cm între unitate și pereți.

**AVERTIZARE!**

Dacă soluțiile recomandate mai sus nu funcționează, contactați asistența tehnică Clean Air Optima® la numărul de telefon corespunzător regiunii dvs. Nu încercați să dezamblați, să reamblați sau să reparați dispozitivul, deoarece acest lucru poate anula garanția.

**Specificații CA-702 Smart**

<b>Model</b>	<b>CA-702 Smart</b>
Pentru încăperi de până la	20 m <sup>2</sup> /50 m <sup>3</sup> /215 ft <sup>2</sup>
Tensiune nominală	220 V-240 V, 50 Hz
Putere nominală	155W
Capacitate ventilator	70 m <sup>3</sup> /h
Capacitate de dezumidificare	5 litri pe zi la 30 °C și 80% UR
Interval de temperatură de lucru	5 °C - 32 °C
Rezervor de apă	1,5 litri
Purificarea aerului cu:	Prefiltru, filtru cu carbon activ, filtru True HEPA H13, lampă UV-C, ionizator
Performanța filtrului	99,97%, Rata de sterilizare 99,9%
Ion negativ	>3 000 000 ioni/cm <sup>2</sup>
Nivelul sonor	39 dB(A)
Furtun de golire	1 metri
Dimensiuni	255 x 225 x 430mm
Greutate	7kg
Culoare	Alb
Agent frigorific	R290 / 30 g
Respectă reglementările UE	CE/DEEE/RoHS



Adresați-vă comercianților cu amănuntul sau municipalității dvs. pentru informații actualizate privind eliminarea ambalajului și a dispozitivului.

**Pericol**

Agent frigorific natural propan (R290)!

## Service

### Certificat de garanție pentru Clean Air Optima<sup>®</sup> Dehumidicator CA-702 Smart.

Data achiziției: .....  
Nume client: .....  
Adresă: .....  
Telefon: .....  
E-mail: .....  
Nume vânzător: .....  
Adresă: .....

1. Completați acest certificat de garanție. Trimiteți-l distribuitorului împreună cu factura și dispozitivul, cu taxe poștale pre-plătite și folosind ambalajul original. Asigurați-vă că includeți taxele poștale pentru retur.
2. Vă rugăm să anexați o scurtă descriere a daunelor sau defecțiunilor și circumstanțele în care au apărut aceste probleme.

Dehumidicatorul **Clean Air Optima<sup>®</sup> CA-702 Smart** este supus unor proceduri stricte de testare înainte de a părăsi fabrica. Dacă în termen de doi ani de la data achiziționării, produsul nu funcționează în conformitate cu specificațiile din cauza defectelor din fabrică, cumpărătorul are dreptul la reparații gratuite sau la înlocuirea pieselor la prezentarea acestei garanții (cu condiția ca defecțiunea sau deteriorarea dispozitivului și/sau a unor piese să fi apărut în condiții normale de funcționare). Ce este acoperit de garanție: Toate piesele defecte ca material sau manoperă. Pentru cât timp: doi ani de la data cumpărării. Ce vom face: Reparăm sau înlocuim orice piesă defectă.

#### Alte condiții

Prevederile prezentei garanții înlocuiesc orice altă garanție scrisă, expresă sau implicită, scrisă sau orală, inclusiv orice garanție de vandabilitate sau adecvare pentru un anumit scop. Răspunderea maximă a producătorului nu trebuie să depășească prețul real de cumpărare plătit de dvs. pentru produs. În nici un caz producătorul nu va fi responsabil pentru daune speciale, întâmplătoare, subsecvente sau indirecte. Această garanție nu acoperă un defect care a rezultat din utilizarea sau întreținerea necorespunzătoare sau nerezonabilă, asamblarea defectuoasă, accidente, catastrofe naturale, împachetare necorespunzătoare, manipulare, alterare sau modificare neautorizată determinată de noi în mod unic. Această garanție este nulă dacă eticheta care poartă numărul de serie a fost scoasă sau a devenit ilizibilă.



# Vă mulțumim că ați citit!



Comunicați feedbackul despre Clean Air Optima®  
Dezumidificator CA-702 Smart pornit:  
[www.cleanairoptima.com](http://www.cleanairoptima.com)



Pentru întrebări frecvente despre CA-702 Smart mergeți la: [www.cleanairoptima.com](http://www.cleanairoptima.com) și căutați CA-702 Smart.



Descărcați manualul de instrucțiuni PDF de pe:  
[www.cleanairoptima.com/info/manuals](http://www.cleanairoptima.com/info/manuals)



Urmăriți toate clipurile video de animație  
despre produsul Clean Air Optima® de pe:  
[www.youtube.com](http://www.youtube.com)

Clean Air Optima International B.V. | David Ricardostraat 9-7/9-9 | 7559 SH Hengelo (ov)  
Țările de Jos | Telefon: +31 (0) 74-2670145

Clean Air Optima Germany GmbH | Enschedestraße 14 | 48529 Nordhorn | Germania  
Telefon: +49 (0) 5921 879-121

E-mail: [info@cleanairoptima.com](mailto:info@cleanairoptima.com)

Internet: [www.cleanairoptima.com](http://www.cleanairoptima.com)

## „CA-702 Smart“ pagrindinis įrenginys

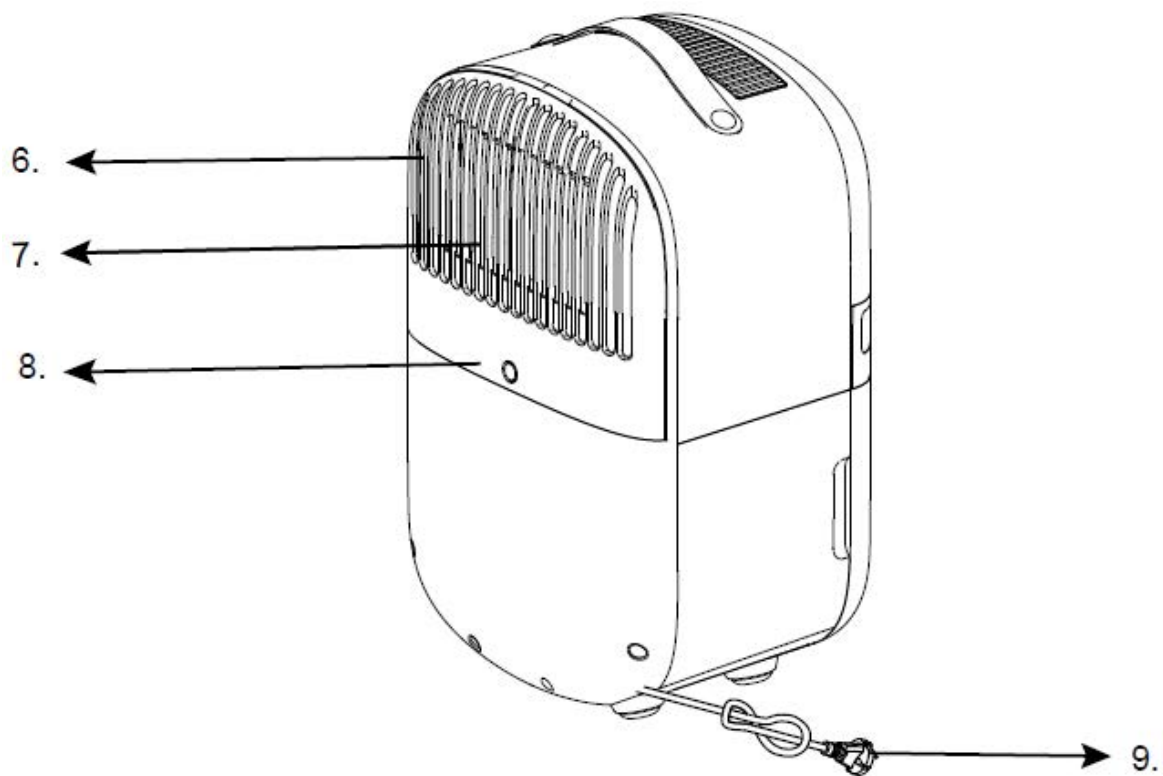
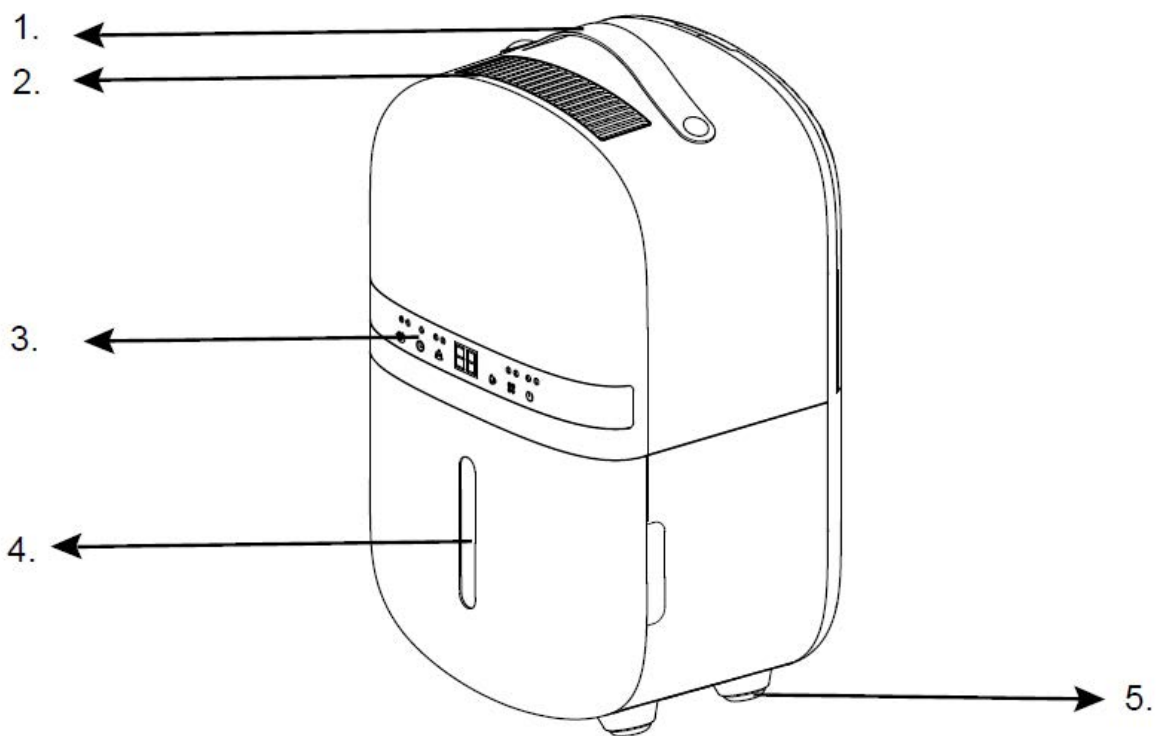

## Lietuvių kalba

### Dėkojame, kad įsigijote „Clean Air Optima® 2in1“: oro sausintuvą ir oro valytuvą „CA-702 Smart“.

Linkime jums ne vienerius metus mėgautis švairiu patalpų oru, naudojant šį veiksmingą ir efektyvų gaminį. Naudodami šį elektros prietaisą pasirūpinkite, kad būtų laikomasi visų saugos nurodymų ir kad prietaisas veiktų tinkamai. Šioje instrukcijoje aprašomi saugos nurodymai, kurių reikia laikytis naudojant prietaisą. Jie skirti apsaugoti nuo traumų ir išvengti prietaiso pažeidimo.

### Aprašas

Šį „Clean Air Optima®“ prietaisą sudaro toliau nurodyti pagrindiniai komponentai:

1. Rankena
2. Oro išleidimo anga
3. Valdymo pultas
4. Vandens bakelis
5. Guminis pašaras
6. Oro įleidimo anga
7. Filtro rėmo skyrius, kurį sudaro: pirminis filtras, aktyvintosios anglies filtras, „True HEPA H13“ filtras
8. Nuolatinis vandens išleidimas (vandens nuotakas, žarnos jungtis) Pridedama 1 m išleidimo žarna
9. Maitinimo laidas

## Saugos įspėjimai

Šį prietaisą galima naudoti tik laikantis šių saugos instrukcijų. Imkitės toliau nurodytų priemonių, kad sumažintumėte traumų riziką, pavyzdžiui, dėl elektros smūgio ar gaisro.

1. Prieš naudojimą palikite prietaisą pastovėti mažiausiai dvi valandas, ypač po gabenimo.
2. Naudokite prietaisą tik patalpose. Nenaudokite ir nelaikykite prietaiso lauke.
3. Naudokite tinkamą įtampą: 220–240 V, 50 Hz KS.
4. Pasirūpinkite, kad aplink prietaiso oro įleidimo ir išleidimo angas būtų bent po 20 cm laisvos vietos.
5. Prietaisas neskirtas vaikams ar asmenims, kurių fiziniai, jutiminiai ar protiniai gebėjimai yra riboti, nebent juos prižiūri už jų saugą atsakingas asmuo.
6. Nenaudokite prietaiso, jei elektros laidas arba pats prietaisas yra pastebimai apgadinti. Jei prietaisas sugadintas, netaisykite jo patys. Prietaiso netraukite už laido. Apgadintą maitinimo laidą turi pakeisti įgaliotas techninės priežiūros darbuotojas, kad būtų išvengta elektros smūgio ar gaisro.
7. Remontą gali atlikti tik įgaliotas techninės priežiūros darbuotojas. Siekdami išvengti elektros smūgio ar gaisro, nbandykite taisyti prietaiso patys.
8. Nelieskite maitinimo laido ir kištuko šlapiomis rankomis.
9. Prieš atjungdami kištuką visada išjunkite įrenginį.
10. Niekada nbandykite išjungti prietaiso atjungdami kištuką.
11. Jei prietaiso nenaudosite arba valysite jo vidų ar išorę, ištraukite kištuką.
12. Siekdami užtikrinti saugą, prietaisą padėkite taip, kad jis stovėtų stabiliai ir horizontaliai. Nejudinkite naudojamo prietaiso.
13. Šaldymo medžiaga: R290. Ši šaldymo medžiaga atitinka Europos aplinkos apsaugos reikalavimus. Jokia aušinimo kontūro dalis negali būti pradurta.
14. Nenaudokite prietaiso patalpose, kuriose laikomi degūs skysčiai ar dujos arba arti šilumos šaltinių, pvz., radiatoriaus, židinio arba šilumą generuojančių prietaisų, pvz., keraminio šildytuvo.
15. Kad prietaisas nesugestų, niekada nekiškite jokio objekto į korpusą.
16. Niekada neuždenkite oro įleidimo angos ir oro išleidimo angos grotelių.
17. Niekada neišmontuokite ir nekeiskite prietaiso vidinių dalių.
18. Įrenginį naudokite ir laikykite ne žemesnėje kaip 0°C ir ne aukštesnėje kaip 40°C temperatūroje.
19. Kai vandens bakelis pilnas, neverskite įrenginio į šoną.
20. Ant prietaiso nedėkite sunkių daiktų.
21. Venkite prietaisą naudoti vietose, kur pasiekia tiesioginiai saulės spinduliai. Kyla rizika, kad prietaisas praras spalvas.
22. Niekada nenardinkite prietaiso į vandenį ar į kitus skysčius.
23. Reguliariai ištuštinkite vandens bakelį. Išskirtinėmis sąlygomis vandens bakelis gali prisipildyti per kelias naudojimo valandas.
24. Reguliariai valykite pirminį filtrą; jei pirminis filtras prisotintas dulkių, jo valymo ir sausinimo efektas bus prastas. Padidės energijos sąnaudos, o tai gali sukelti gedimą.
25. Kas 3–6 mėnesius pakeiskite aktyvintosios anglies filtrą ir „True HEPA H13“ filtrą – jei aktyvintos anglies filtras ir „True HEPA H13“ filtras yra prisotinti, tai lems prastą valymo ir sausinimo efektą. Padidės energijos sąnaudos, o tai gali sukelti gedimą.
26. Prietaisą naudokite, prižiūrėkite ir valykite pagal šio vadovo nurodymus.

27. Jei prietaisą išjungiame, palaukite 10 minučių prieš vėl jį įjungdami. Tai apsaugo nuo kompresoriaus sugadinimo.
28. Niekada neprijunkite įrenginio prie išorinio laikmačio ir neatjunkite jo, kai įrenginys veikia.

## Įrengimas

Įsitikinkite, kad atstumas nuo prietaiso iki sienų ir baldų yra 20 cm, žr. toliau pateiktą paveikslėlį.

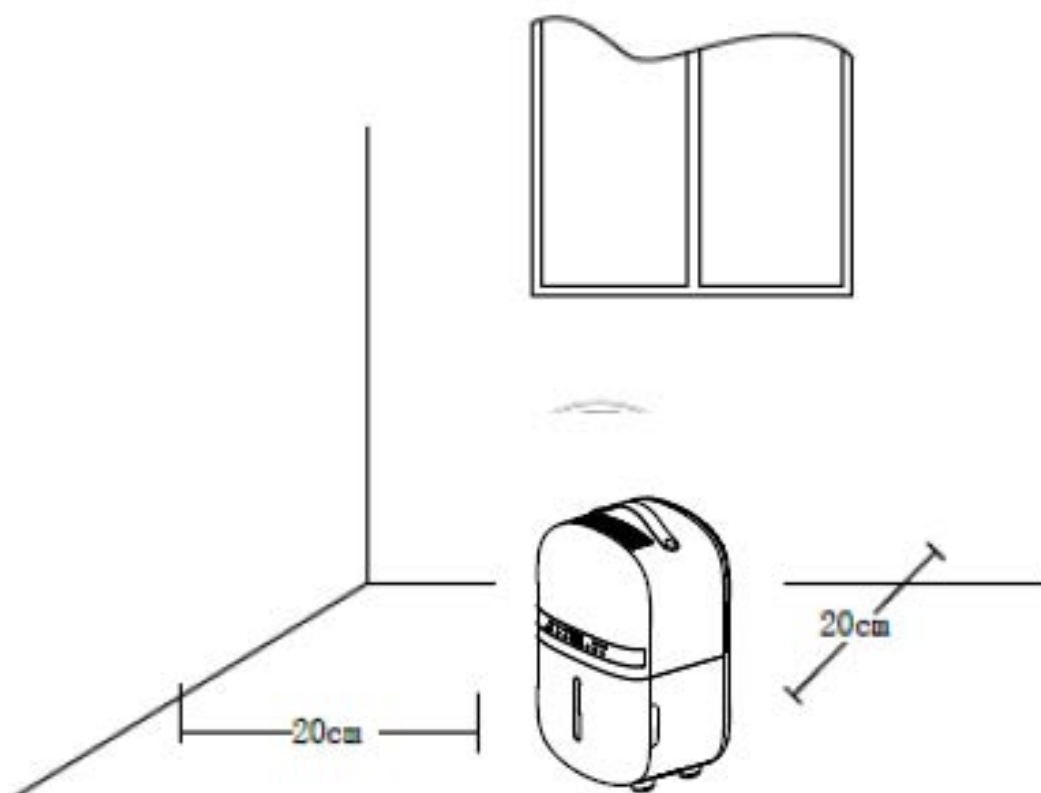

## Valdymo pultas / valdymo instrukcija



### Maitinimas

Paspauskite maitinimo mygtuką, kad aktyvintumėte prietaisą. Dar kartą paspaudus maitinimo mygtuką, prietaisas išsijungia. Pastaba: kai mirksi maitinimo lemputė, įrenginys veikia atitirpinimo režimu.



### MODE

Paspauskite MODE mygtuką, kad pasirinktumėte išmanųjį arba oro valymą. **Išmanusis režimas:** prietaisas pradės sausinti drėgmę, kai drėgmė padidės iki 5 % virš pageidaujamos drėgmės ir sustos, kai drėgmė nukris iki 5 % žemiau pageidaujamos drėgmės. Norėdami sureguliuoti pageidaujamą drėgmę, naudokite drėgmės mygtuką. **Ventiliatoriaus režimas/ Oro valytuvo režimas:** ventiliatorius veiks be drėgmės šalinimo efekto. Tai idealu, kai prietaisą norite naudoti tik kaip oro valytuvą. Tai taip pat gali būti naudojama kartu su jonizatoriaus funkcija.



### Drėgmės nustatymas (taikoma tik MODE programai: Smart Mode)

Paspausdami drėgmės mygtuką galite pasirinkti norimą drėgmės lygį – pakartotinai spauskite šį mygtuką, kol bus parodytas reikiamas drėgmės lygis (nuo 35 iki 80 %, 5 % žingsniu).

Pasirinkę pageidaujamą drėgmės lygį, tiesiog nustokite spausti mygtuką ir bus nustatytas drėgmės lygis. Kai drėgmės lygis patalpoje pasieks nustatytą drėgmės lygį, prietaisas nustos sausinti ir tik išvalys orą.

Kai tikrasis kambario drėgmės lygis vėl pakyla virš nustatyto drėgmės lygio, prietaisas vėl pradeda sausinti. Šis mygtukas taip pat naudojamas nustatyti laikmačio trukmę paspaudus TIMER mygtuką.



### UV ir ION

Paspaudus vieną kartą, įjungžiama UV funkcija.

Paspaudus du kartus, įjungžiama ION funkcija.

Paspaudus tris kartus, įjungžiamos UV ir ION funkcijos.

Paspaudus keturis kartus, UV ir ION funkcijos išjungžiamos.



### Timer

Norėdami užprogramuoti laikmatį, paspauskite TIMER mygtuką. Kai laikmatis įjungtas, užsidega „TIMER“ lemputė. Prieš programuodami laikmatį patikrinkite, ar laikmačio funkcija neįjungta (šviesa turi būti išjungta). Galimos šios laikmačio programos.

**Įjungimo funkcija:** kai įrenginys veikia budėjimo režimu, paspauskite laikmačio mygtuką, tada mygtuku  nustatykite, kiek valandų norite, kad įrenginys įsijungtų (1–24 valandos).

**Išjungimo funkcija:** kai įrenginys veikia su norimais nustatymais, paspauskite mygtuką LAIKMATIS, tada mygtuku  nustatykite valandų skaičių, po kurio prietaisas turi sustoti (1–24 valandos).



## Miegas

Paspauskite miego mygtuką, kad būtų suaktyvintas miego režimas. Ekranas išsijungs. Dar kartą paspauskite miego mygtuką, kad grąžintumėte ankstesnius nustatymus.



## Užraktas nuo vaikų

Jei norite įjungti tik užraktą nuo vaikų, pirmiausia turite įjungti MIEGO režimą ir tris sekundes paspausti šį mygtuką. Tada bus išjungta MIEGO režimo funkcija ir įjungta funkcija nuo vaikų.

**Pastaba:** Miego ir nuo vaikų funkcijos valdomos vienu mygtuku. Kai Miego funkcija išjungta, paspauskite šį mygtuką tris sekundes, kad įeitumėte į vaikų užrakto funkciją, tada kartu bus įjungta ir Miego funkcija. Taigi, jei norite įjungti tik funkciją nuo vaikų, pirmiausia turite įjungti Miego režimą, paspausti šį mygtuką tris sekundes. Tada bus išjungta funkcija Miego ir įjungta funkcija nuo vaikų.



## Pilno vandens bakelio signalinė lemputė

Kai vandens bakelis pilnas, prietaisas automatiškai sustoja. Įsižiebia ir užsidega pilno vandens bakelio signalinė lemputė. Ištuštinkite vandens bakelį ir vėl uždėkite vandens bakelį ant prietaiso korpuso. Pilno vandens bakelio signalinė lemputė išsijungs. Įrenginys vėl automatiškai pradės veikti.

## Neigiami jonai

Neigiamų jonų generatorius, gebantis išskirti > 3 000 000 neigiamų jonų / cm<sup>2</sup>, kurie paskleidžiami po visą kambarį ir neutralizuojami teršalai bei kvapai. Neigiami jonai prikimba prie dulkių, mikroorganizmų ir kitų nepageidaujamų dalelių ore ir sujungia jas vienas su kitomis. Tokiu būdu dalelės tampa sunkesnės nei oras ir nukrenta ant grindų, todėl jų nebegalite įkvėpti.

Neigiamų jonų dažniausiai būna miške, kalnuose arba prie jūros. Neigiami jonai užtikrina, kad oras būtų gaivus ir sveikas.

## Atšildymo funkcija

Oro sausintuve esantis garintuvas gali automatiškai atšilti, jei jis naudojamas esant kambario temperatūrai, kuri žemesnė nei 20 °C.

Pasibaigus atitirpinimo režimui, įrenginys grįžta į ankstesnius veikimo nustatymus.

Kai prietaisas veikia patalpoje, kurios temperatūra yra nuo 5°C iki 12°C, maždaug kas 30 minučių jis persijungs į atitirpinimo režimą 8 minutėms.

Kai prietaisas veikia patalpoje, kurios temperatūra yra nuo 12°C iki 16°C, maždaug kas 60 minučių jis įjungs atitirpinimo režimą 5 minutėms. Kai įrenginys veikia patalpoje, kurios temperatūra yra nuo 16°C iki 20°C, maždaug kas 90 minučių jis persijungs į atitirpinimo režimą 5 minutėms.

- Atšildant gali nutrūkti oro sausinimo ir oro valymo funkcijos.
- Atšildant neišjunkite maitinimo ar neištraukite prietaiso maitinimo kištuko.

## Darbas su „Clean Air Optima<sup>®</sup>“ programėle

### Ryšys

#### Suderinamumas su išmaniuoju telefonu ir planšetiniu kompiuteriu:



„iPhone“, „iPad“ ir „Android“ prietaisai

#### Prietaisų ryšys per „Wi-Fi“ su programėle:

„CleanAirOptima“

**Dėmesio!** Maršrutizatorius turi būti nustatytas į 2,4 GHz plačiajuostį ryšį. Jei maršrutizatorius nustatytas į 5,0 GHz, neįmanoma užmegzti ryšio.

### „Wi-Fi“ ryšio nustatymas

1. Iš „App Store“ arba „Google Play“ parduotuvės atsisiųskite ir įdiekite „CleanAirOptima“ programėlę.
2. Susikurkite paskyrą ir prisijunkite.
3. Maršrutizatorius turi būti nustatytas į 2,4 GHz plačiajuostį ryšį. Jei maršrutizatorius nustatytas į 5,0 GHz, ryšio užmegzti negalima.
4. Įsitikinkite, kad išmaniajame telefone įjungta „Bluetooth“ funkcija.
5. Įsitikinkite, kad išmanusis telefonas arba planšetinis kompiuteris sėkmingai prijungtas prie „Wi-Fi“ tinklo.
6. Prijunkite prietaisą prie maitinimo lizdo ir jį įjunkite. Paspauskite režimo mygtuką 3-5 sekundes, pradės mirksėti MODE  lemputė.
7. Atidarykite „CleanAirOptima“ programėlę ir spustelėkite „Add device“ ( pridėti prietaisą)  . Jūsų prietaisas yra sąrašė, todėl galite jį pasirinkti. Jei taip nėra, pasirinkite „Auto Scan“ (automatinis nuskaitymas). Norėdami prijungti prietaisą prie tinklo, vykdykite ekrane pateikiamus nurodymus.
8. Programėlėje pasirinkite įtraukti „Clean Air Optima<sup>®</sup>“ prietaisą, vadovaudamiesi programėlės instrukcijomis.
9. Sėkmingai sukonfigūravę prietaisą, galite naudoti „Clean Air Optima<sup>®</sup>“ programėlę prietaisui valdyti.

#### Pastaba:

- Jei numatytasis tinklas pasikeitė, iš naujo nustatykite „Wi-Fi“ ryšį atlikdami skyriaus „Wi-Fi ryšio nustatymas“ 1–9 veiksmus.
- Jei norite susieti kelis prietaisus su išmaniuoju telefonu ar planšetiniu kompiuteriu, turite tai padaryti vieną po kito.
- Įsitikinkite, kad atstumas tarp išmaniojo telefono ar planšetinio kompiuterio ir prietaiso yra mažesnis nei 5 metrai ir nėra jokių kliūčių. Taip pat įsitikinkite, kad esate toje pačioje patalpoje kaip ir prietaisas.





### Iš naujo nustatykite „Wi-Fi“ funkciją:

- Prietaisas turi būti įjungtas.
- Iš naujo nustatykite „Wi-Fi“ paspausdami mygtuką „Mode“ ir palaikydami 3-5 sekundes, MODE  signalinė lemputė greitai mirksės.

### Išjunkite „Wi-Fi“ funkciją:

- Prietaisas turi būti įjungtas.
- Iš naujo nustatykite „Wi-Fi“ paspausdami mygtuką „Mode“ ir palaikydami 3-5 sekundes, „Wi-Fi“ signalinė lemputė greitai mirksės.
- Įjunkite „Wi-Fi“ paspausdami mygtuką „Mode“ ir palaikydami dar 3-5 sekundes.

## Prijunkite įrenginius prie kelių telefonų

Pastaba: Pirmiausia kitas asmuo turi įdiegti „Clean Air Optima<sup>®</sup>“ programėlę savo telefone ir susikurti naują paskyrą.

### Bendrinkite įrenginį su ribota prieiga:

Galite pasirinkti bendrinti 1 įrenginį su keliais asmenimis. Tada šis asmuo turės prieigą, bet negalės valdyti visų nustatymų.

Jei norite bendrinti įrenginį su keliais asmenimis, remkitės toliau pateiktomis instrukcijomis:

1. Pažymėkite atitinkamą įrenginį.
2. Paspauskite pieštuką arba tris taškus viršutiniame dešiniajame kampe.
3. Pasirinkite „Bendrinti įrenginį“.
4. Paspauskite „Pridėti bendrinimą“.
5. Pasirinkite bendrinimo būdą pvz. el.paštu, „whatsapp“, trumpoji žinutė ir pan., tada tęskite.
6. Įrenginys automatiškai bus rodomas „Clean Air Optima<sup>®</sup>“ programėlėje kartu su kita paskyra.

### Bendrinkite įrenginį su visa prieiga:

Galite įtraukti asmenį arba kelis asmenis į savo namų valdymą. Tada tas asmuo turės prieigą prie visų jūsų įrenginių, kurie jau yra susieti, ir turės visas teises bei leidimus. Jūs visada liksite pagrindiniu administratoriumi.

Remkitės toliau pateiktomis instrukcijomis, norėdami įtraukti ką nors į savo namų valdymą:

1. Atverkite „Clean Air Optima<sup>®</sup>“ programėlę ir paspauskite „Aš“.
2. Tada pasirinkite „Namų valdymas“.
3. Pasirinkite „Sukurti namus“.
4. Paspauskite reikiamą „Namai“ ir „Pridėti narį“.
5. Pasirinkite bendrinimo būdą pvz. el.paštu, „whatsapp“, trumpoji žinutė ir pan., tada tęskite.
6. Asmens su kuriu bendrinote savo „Namus“ „Clean Air Optima<sup>®</sup>“ programėlėje automatiškai atsiras atitinkami „Namai“.
7. Kitoje paskyroje:  
Atverkite pagrindinį „Clean Air Optima<sup>®</sup>“ programėlės ekraną. Viršutiniame kairiajame kampe paspauskite „Namai“.

## Vandens išpylimas

Kai vandens bakelis bus pilnas, įsižiebs pilno vandens bakelio signalinė lemputė. Nuimkite vandens bakelį ir išpilkite jame esantį vandenį. Tada iš naujo tinkamai įstatykite vandens bakelį į oro sausintuvą, žr. tolesnį paveikslėlį.

### Pastaba:

Išimdami vandens bakelį nelieskite jutiklių ar dalių, esančių už vandens bako. Tai gali sugadinti gaminį. Švelniai įstumkite vandens bakelį į prietaisą.

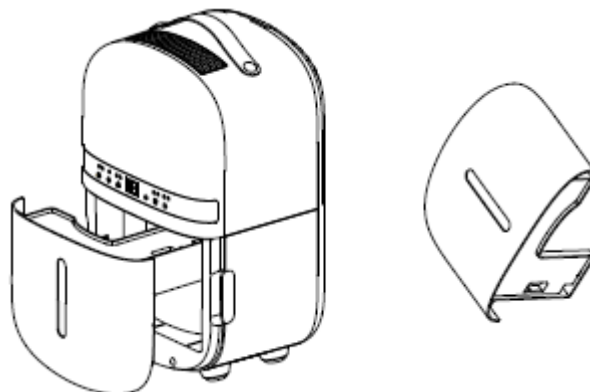

## Nuolatinis vandens nuleidimas

Nuolatiniam darbui galite naudoti pridedamą 1 metro ilgio išleidimo žarną. Vanduo gali būti automatiškai įleidžiamas arba nuleidžiamas į kriauklę, didesnį indą arba per sieną į lauko kanalizaciją, prijungus vamzdį prie įrenginio. Nuimkite guminį kaištį įrenginio gale ir įkiškite vamzdį į nutekėjimo angą įrenginio gale. Įsitikinkite, kad jungtis tarp vamzdžio ir išleidimo angos yra sandari ir nėra nuotėkio. Tada nukreipkite vamzdį į tinkamą drenažo tašką. Šis įrenginys naudoja gravitaciją vandeniui šalinti, todėl išleidimo anga turi būti žemiau nei įrenginio vandens išleidimo anga. Įdėkite baką atgal. Būtinai nuleiskite vandens vamzdį žemyn ir leiskite vandeniui sklandžiai tekėti. Nelankstykite ir nesulenkite vamzdžio.



## „Clean Air Optima<sup>®</sup> True HEPA H13 filtro ir aktyvuotos anglies filtro keitimas,,

„Clean Air Optima CA-702 Smart sausintuvas ir oro valytuvas“ turi filtro veikimo trukmės stebėjimo mechanizmą, kuris po 400 darbo valandų primena, kad filtras reikia

pakeisti. Primindamas pakeisti filtras drėkintuvas uždega dviejų nulių lemputę



Iš naujo nustatykite filtro laikmatį nuspausdami ir palaikydami drėgmės mygtuką maždaug 3-5 sekundes. Jei indikatoriaus lemputė užgęsta, laikmatis sėkmingai nustatytas iš naujo.

## Techninė priežiūra

### „Clean Air Optima<sup>®</sup>“ oro sausintuvo korpuso valymas

1. Išjunkite prietaisą ir ištraukite kištuką.
2. Prietaisą valykite minkšta drėgna šluoste. Nenaudokite cheminių tirpiklių, pvz., benzolo, alkoholio, benzino.
3. Įsitikinkite, kad į prietaisą **nepateko vandens**, neapšlakstykite jo vandeniu.

## Filtrų keitimas

Priklausomai nuo naudojimo, **aktyvintosios anglies filtro** ir „**True HEPA H13**“ filtro eksploatacijos laikotarpis maždaug 3–6 mėnesiai. **Pirminis filtras** ir **UV-C lempa** yra nuolatiniai, jų keisti nereikia.

Išimkite filtras iš filtrų rėmo skyriaus. Pakeitę arba išvalę filtrą, įdėkite filtras atgal į filtrų rėmo skyrių ir surinkite atgal į prietaisą, žr. toliau pateiktą paveikslėlį.

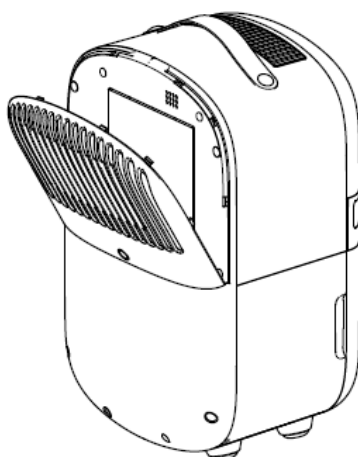

## Filtrų valymas

Didžiausias efektas ilgesnei eksploataavimo trukmei užtikrinti pasiekiamas filtras valant kartą per mėnesį. Jei patalpų oras labai užterštas, patariame filtras valyti dažniau – maždaug kartą per dvi savaites.

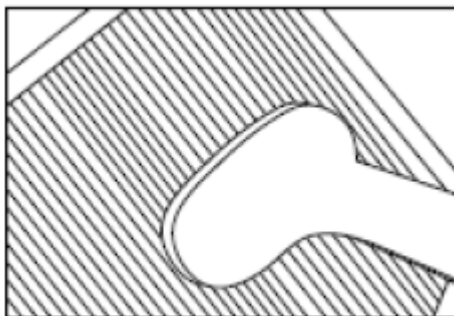

Atsargiai išvalykite **pirminį filtrą**, **aktyvintosios anglies filtrą** ir „**True HEPA H13**“ filtrą naudodami šepetį arba dulkių siurbį. Taip iš filtrų galima pašalinti stambesnes dulkių daleles, pavyzdžiui, pūkus, plaukus, dulkes ir augintinių pleiskanas.

## Darbo metu patalpos temperatūra padidėja

„Clean Air Optima<sup>®</sup>“ oro sausintuvas neturi vėsinimo funkcijos. Prietaisas darbo metu gamins šilumą ir padidins patalpos temperatūrą nuo 1 °C iki 4 °C.

## Oro sausinimo pajėgumas

Toliau pateiktame paveikslėlyje parodytas „Clean Air Optima<sup>®</sup>“ oro sausintuvo oro sausinimo pajėgumas. Dėl skirtingos temperatūros ir santykinės drėgmės oro sausintuvas gali būti skirtingo oro sausinimo pajėgumo.

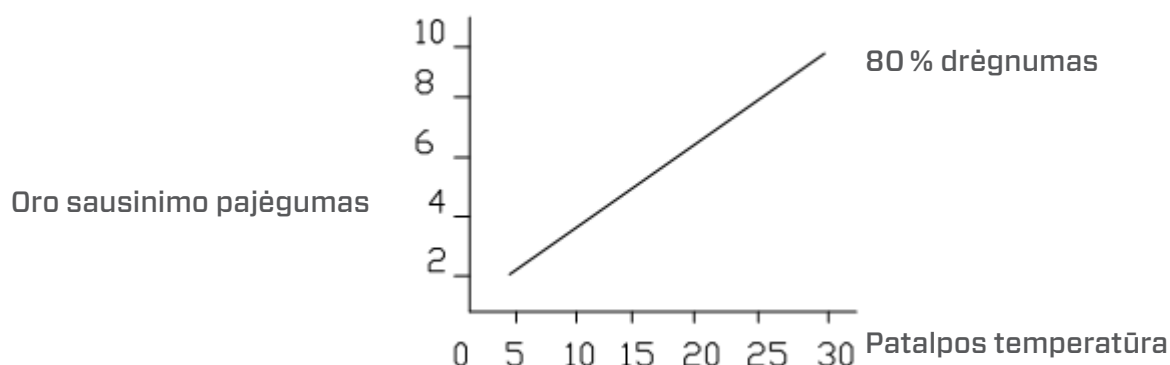

## Įspėjimas!

Nepažeiskite filtrų, filtrai neturi būti įtrūkę. Pažeistus filtrus reikia pakeisti.

Niekada nedrėkinkite ir vandeniui neskalauskite filtrų (taikoma tik **aktyvintosios anglies filtrui** ir **„True HEPA H13“ filtrui**). Filtrus, kurie buvo skalaujami vandeniui, reikia pakeisti.

## Panaudotų filtrų, kuriuos reikia pakeisti, požymiai

(taikoma tik **aktyvintosios anglies filtrui** ir **„True HEPA H13“ filtrui**): padidėjęs garsas, sumažėjęs oro srautas, užkimšti filtrai, stipriau juntami kvapai. Filtrus taip pat reikia pakeisti naujais, kai „True HEPA H13“ filtro spalva pakinta iš baltos į pilką arba juodą. Jei „True HEPA H13“ filtras vis dar baltas, filtrų keisti NEREIKIA.

## Kaip užsisakyti filtrų

Paskambinkite į „Clean Air Optima<sup>®</sup>“ klientų aptarnavimo skyrių tel. + 31 (0) 742670145 arba apsilankykite mūsų internetinėje parduotuvėje:

<https://www.cleanairoptima.com/-accessoires>

## „Clean Air Optima<sup>®</sup>“ oro sausintuvo saugojimas

Jei oro sausintuvas nebus naudojamas ilgesnį laiką, jį reikia paruošti, kaip nurodyta toliau.

1. Visiškai ištuštinkite vandens bakelį ir įsitikinkite, kad viduje nebeliko vandens.
2. Atjunkite įrenginį nuo elektros tinklo ir sulankstykite maitinimo laidą.
3. Išimkite ir išvalykite filtrus. Išvalę įdėkite filtrus atgal į prietaisą.
4. Oro sausintuvą laikykite vėsioje, sausoje vietoje, atokiai nuo tiesioginių saulės spindulių, ekstremalios temperatūros ir vietų, kur daug dulkių.

## Trikčių šalinimas

Toliau pateikiamas trikčių šalinimo vadovas, kuris padės išspręsti bet kokias problemas, kurių gali kilti naudojant „Clean Air Optima®“ oro sausintuvą „CA-702 Smart“.

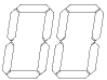
Problema	Galima priežastis	Sprendimas
Prietaisas neįsijungia.	Maitinimo laidas tinkamai neprijungtas.	Tinkamai įjunkite maitinimo laido kištuką į maitinimo lizdą.
Neveiksmingas oro sausinimas	Vandens bakelis pilnas arba vandens bakelis netinkamoje padėtyje	Ištuštinkite vandens bakelį ir įstatykite jį tinkamoje vietoje
	Filtrai užblokuoti dulkių	Išvalykite arba pakeiskite filtrus
	Oro įleidimo anga užblokuota	Nuvalykite užsikimšusią oro įleidimo angą ar oro išleidimo angą
	Nuostatos drėgnumas didesnis nei aplinkos drėgnumas	Nustatykite drėgnumą taip, kad jis būtų 5 % mažesnis nei aplinkos drėgnumas
	Oro sausintuvas veikia <b>nuolatinio oro valymo REŽIMU</b>	Darbo REŽIMO keitimas
Triukšmas	Įrenginys pastatytas kreivai	Įsitikinkite, ar prietaisas pastatytas tiesiai
	Filtrai užblokuoti	Išvalykite arba pakeiskite filtrus
Displejė redzama dubultā nulle 	Filtrai ir jānomaina.	Iš naujo nustatykite filtro laikmatį nuspausdami ir palaikydami drėgmės mygtuką maždaug 3-5 sekundes. Jei indikatoriaus lemputė užgesa, laikmatis sėkmingai nustatytas iš naujo.
Išskalbti drabužiai nėra išdžiūvę	Patalpos temperatūra yra žema	Išskalbtus drabužius sunku išdžiovinti esant žemai temperatūrai
<b>Nepavyksta dirbti naudojant „Clean Air Optima®“ programėlę</b>	Išmanusis telefonas arba planšetinis kompiuteris neprijungtas prie „Wi-Fi“ tinklo Prietaisas neturi ryšio su tinklu	Įjunkite prietaisą ir iš naujo nustatykite prietaiso „Wi-Fi“ paspausdami mygtuką „Mode“ ir palaikydami 5 sekundes, „Wi-Fi“ signalinė lemputė greitai mirksės. Tada atlikite 4–8 veiksmus, nurodytus skyriuje „Darbas su „Clean Air Optima®“ programėle“.

Problema	Galima priežastis	Sprendimas
E1 arba E2 pranešimų ekranas	Drėgmės jutiklio klaida	Naudokite prietaisą nurodytoje drėgmės diapazone. Išjunkite prietaisą ir vėl įjunkite.
E3 arba E4 pranešimų ekranas	Temperatūros jutiklio klaida	Naudokite prietaisą nurodytoje temperatūros diapazone. Atjunkite įrenginį ir vėl įjunkite.
Drėgmės surinkėjas neištraukia vandens	Ar prietaise nustatytas žemesnis drėgmės lygis nei patalpoje?  Ar užsikimšusios siurbimo grotelės arba išmetimas? Ar prietaisas per arti sienų?	Nustatykite higrostatą drėgmės lygį žemiau esamos drėgmės vertės.  Pašalinkite kliūtis ir iš naujo paleiskite įrenginį. Pasirūpinkite, kad tarp įrenginio ir sienų būtų bent 20 cm atstumas.

## ĮSPĖJIMAS!

Jei pirmiau rekomenduojami sprendimai nepadedą, susisiekiųte su „Clean Air Optima<sup>®</sup>“ techninės pagalbos skyriumi jūų regionui skirtu telefono numeriu. Nebandykite išmontuoti, iš naujo surinkti ar taisyti prietaiso, nes gali būti anuliuota garantija.

## „CA-702 Smart“ techniniai duomenys

Modelis	CA-702 Smart
Tinka patalpoms iki	20 m <sup>2</sup> / 50 m <sup>3</sup> / 215 pėd. <sup>2</sup>
Vardinė įtampa	220–240 V, 50 Hz
Vardinė galia	155W
Ventiliatoriaus galia	70 m <sup>3</sup> /val.
Oro sausinimo pajėgumas	5 litrų per dieną esant 30 °C temperatūrai ir 80 % santykinei drėgmei
Darbinės temperatūros diapazonas	5–32 °C
Vandens bakelis	1,5 litrai
Oro valymas naudojant:	pirminį filtrą, aktyvintosios anglies filtrą, „True HEPA H13“ filtrą, UV-C lempą, jonizatorių
Filtro eksploatacinės savybės	99,97 %, sterilizavimo vertė 99,9 %
Neigiami jonai	> 3 000 000 jonų/cm <sup>2</sup>
Garso lygis	39 dB(A)
Išleidimo žarna	1 metro
Matmenys	255 x 225 x 430mm
Svoris	7kg
Spalva	Balta
Šaldymo medžiaga	R290 / 30g
Atitinka ES reglamentus	CE, WEEE, RoHS



Naujausios informacijos apie pakuotės ir prietaiso šalinimą teiraukitės pardavėjo ar savivaldybės.



# R290

**Pavojus**

Natūrali šaldymo medžiaga propanas (R290)!

## Klientų aptarnavimas

### „Clean Air Optima<sup>®</sup>“ oro sausintuvo „CA-702 Smart“ garantinis pažymėjimas.

Pirkimo data: .....  
Kliento vardas, pavardė: .....  
Adresas: .....  
Telefonas: .....  
El. paštas: .....  
Pardavėjo pavadinimas: .....  
Adresas: .....

1. Užpildykite visą šį garantinį pažymėjimą. Nusiųskite jį savo platintojui kartu su sąskaita faktūra ir prietaisu originalioje pakuotėje, iš anksto apmokėję siuntimo išlaidas. Nepamirškite prie siuntos pridėti grąžinimo pašto išlaidų kvito.
2. Trumpai aprašykite pažeidimą, triktį ar gedimą, taip pat aplinkybes, kaip ši problema iškilo.

Prieš išsiunčiant iš gamyklos „Clean Air Optima<sup>®</sup>“ oro sausintuvus „CA-702“ pereina griežtas patikrinimo procedūras. Jei per dvejus metus nuo pirkimo datos dėl gamybos defektų gaminio veikimas ima nebeatitikti specifikacijų, šį garantinį pažymėjimą pateikęs pirkėjas turi teisę į nemokamą remontą ar dalių keitimą (su sąlyga, kad veikimo sutrikimas arba įrenginio ir (arba) jo dalių sugadinimas įvyko įprastomis naudojimo sąlygomis). Garantija taikoma: visoms dalims, kurioms nustatyti medžiagų ar gamybos defektai. Trukmė: dveji metai nuo pirkimo datos. Ką padarysime: sutaisysime arba pakeisime dalis su defektais.

### Kitos sąlygos

Ši garantija pakeičia bet kokias kitas pareikštas ar numanomas rašytines arba žodines garantijas, įskaitant garantiją dėl tinkamumo prekybai ar konkrečiam tikslui. Maksimalūs gamintojo įsipareigojimai neviršys faktinės gaminio kainos, kurią už jį sumokėjote. Gamintojas jokių atveju nebus atsakingas už specialiuosius, atsitiktinius, netiesioginius ar kaip pasekmę kilusius nuostolius. Ši garantija netaikoma defektams, atsiradusiems dėl netinkamo ar nepagrįsto naudojimo arba priežiūros, netinkamo surinkimo, nelaimingų atsitikimų, stichinių nelaimių, netinkamo pakavimo ar neleistino manipuliavimo prietaisu, taip pat dėl jo keitimo ar modifikavimo, kaip nustatome vien savo nuožiūra. Jei etiketė su serijos numeriu pašalinama ar sugadinama, ši garantija anuliuojama.



# Dėkojame, kad perskaitėte!



Pasidalykite atsiliepimais apie „Clean Air Optima®“ oro sausintuvą „CA-702 Smart“ svetainėje [www.cleanairoptima.com](http://www.cleanairoptima.com)



Dažnai užduodamus klausimus apie „CA-702 Smart“ rasite svetainėje [www.cleanairoptima.com](http://www.cleanairoptima.com) ieškodami „CA-702 Smart“.



Atsisiųskite PDF naudojimo instrukciją šiuo adresu:  
[www.cleanairoptima.com/info/manuals](http://www.cleanairoptima.com/info/manuals)



Žiūrėkite „Clean Air Optima®“ produktų animacinius vaizdo įrašus svetainėje [www.youtube.com](http://www.youtube.com)

**Clean Air Optima International B.V.** | David Ricardostraat 9-7 / 9-9 | 7559 SH Hengelo (ov)  
Nyderlandai | Telefonas: +31 (0) 74-2670145

**Clean Air Optima Germany GmbH** | Enschedestraße 14 | 48529 Nordhorn | Vokietija  
Telefonas: +49 (0) 5921 879-121

El. paštas: [info@cleanairoptima.com](mailto:info@cleanairoptima.com)

Svetainė: [www.cleanairoptima.com](http://www.cleanairoptima.com)

## CA-702 Smart põhiseade

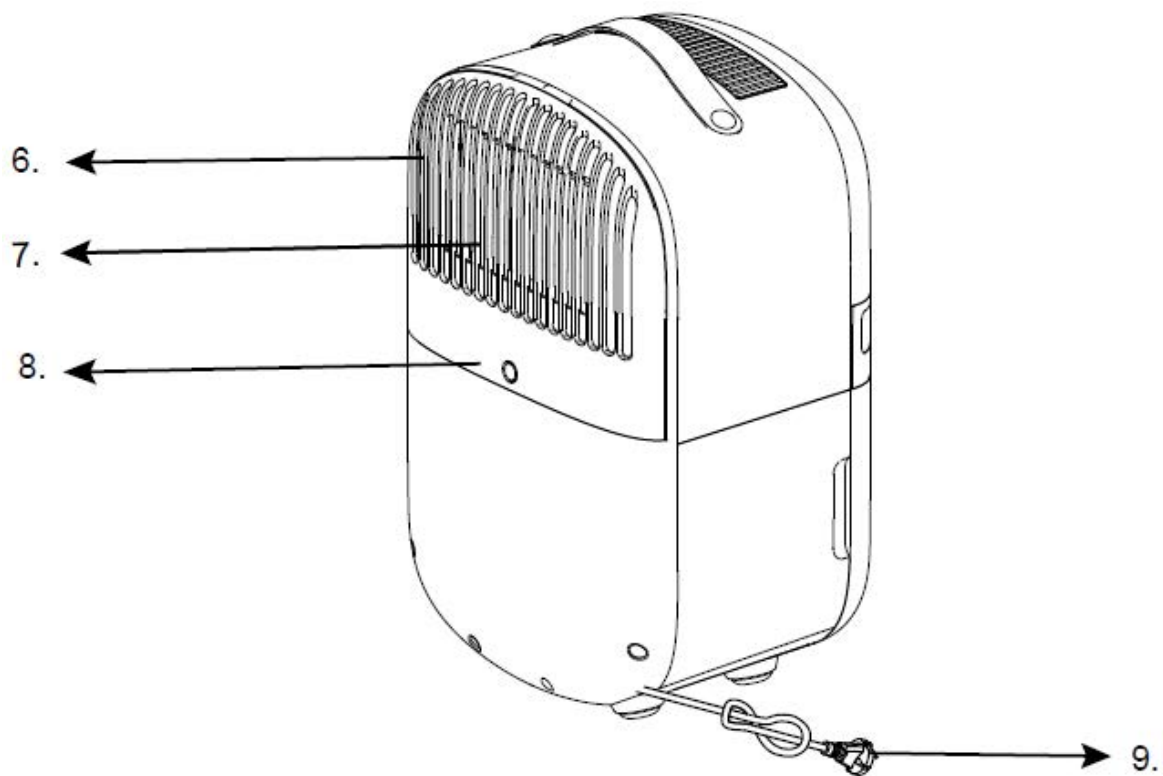
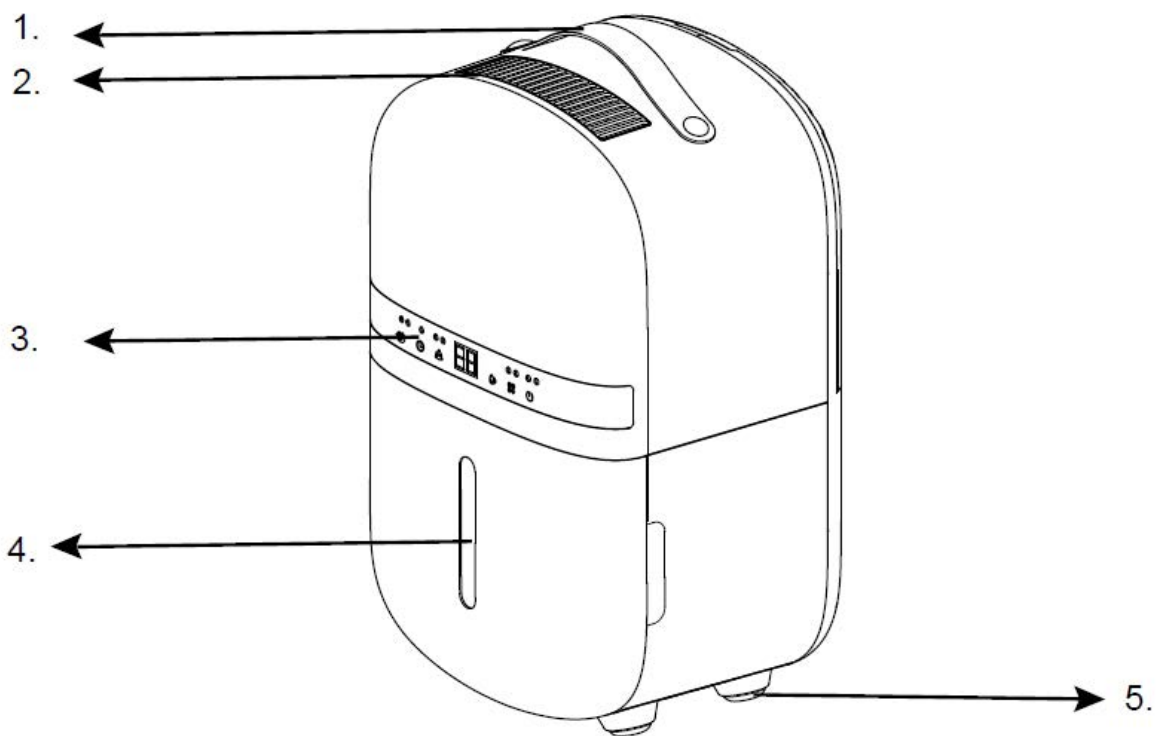

## Eesti

### Täname teid Clean Air Optima® 2in1 ostmise eest: õhukuivati ja õhupuhasti CA-702 Smart.

Loodame, et see tõhus ja energiasäästlik toode varustab teid palju aastaid tervisliku siseõhuga. Tegu on elektriseadmega, mille kasutamisel tuleb järgida ohutusnõudeid. Kasutamisel kehtivad ohutusnõuded on kirjas käesolevas juhendis. Nende eesmärk on vältida kehavigastusi ja seadme kahjustamist.

### Kirjeldus

See Clean Air Optima® seade koosneb järgmistest põhikomponentidest:

1. Juhtpaneel
2. Digitaalne ekraan näitab suhtelist õhuniiskust %-des, WiFi ja funktsioonide sätteid
3. Värviline LED-ekraan näitab suhtelist õhuniiskust sinise (alla 53%), roheline (vahemikus 53% - 68%) ja punasena (üle 68%)
4. Õhu sisselaskeava ja filtriraami sahtel sealhulgas: Eelfilter, aktiivsõega filter, tõeline HEPA H13 filter
5. UV-C-lambi asend
6. Õhu väljalaskeava ja ionisaatori asend
7. Käepide
8. Pidev äravool (vee äravool, voolikuühendus) Äravooluvoolik 1,5 meetrit komplektis
9. Veepaak
10. Rattad

1. Käepide
2. Õhu väljalaskeava
3. Juhtpaneel
4. Veepaak
5. Kummist sööt
6. Õhu sisselaskeava
7. Filtriraami sahtel sealhulgas: Eelfilter, aktiivsõega filter, tõeline HEPA H13 filter
8. Pidev äravool (vee äravool, voolikuühendus) Äravooluvoolik 1 meetrit komplektis
9. Voolujuhe

## Ohutusohiatused

Seadet tohib kasutada ainult koos nende ohutusjuhistega. Järgmiste ohutusnõuete järgimine on vajalik, et vältida kehavigastusi, näiteks elektrilöögi või põlengu tulemusel.

1. Enne seadme sisselülitamist laske sellel vähemalt kaks tundi seista, eriti pärast transportimist.
2. Kasutamiseks ainult siseruumis. Seadme kasutamine või hoiustamine välitingimustes on keelatud.
3. Kasutage õiget pinget: 220–240 V (AC), 50 Hz.
4. Seadme õhu sisse- ja väljalaske ümber peab olema vähemalt 20 cm vaba ruumi.
5. Seadet ei tohi kasutada lapsed, füüsilise, taju- või vaimupuudega inimesed, välja arvatud siis, kui nad teevad seda ohutuse eest vastutava isiku järelevalve all.
6. Ärge kasutage seadet, kui toitekaabel või seade ise on nähtavalt kahjustatud. Ärge üritage kahjustatud seadet ise remontida. Seadet ei tohi kunagi toitekaablist tõmmata. Kui toitekaabel on vigastatud, peab selle välja vahetama volitatud hooldustehnik, sest vastasel juhul võib tulemuseks olla elektrilööök või põleng.
7. Remonditöid tohivad teostada ainult volitatud hooldustöötajad. Elektrilöögi või põlengu ennetamiseks ärge üritage seadet ise remontida.
8. Ärge puudutage toitejuhet eha pistikut märgade kätega.
9. Enne pistiku lahtiühendamist lülitage seade alati välja.
10. Ärge kunagi proovige seadet välja lülitada pistikut lahti ühendades.
11. Kui seadet ei ole kavas mõnda aega kasutada või soovite selle sisemust või välispinda puhastada, tõmmake pistik pistikupesast välja.
12. Ohutuks kasutamiseks pange seade horisontaalasendisse. Ärge liigutage seadet kasutamise ajal.
13. Külmutusaine: R290. See külmutusaine vastab Euroopa keskkonnanõuetele. Ükski jahutusahela osa ei tohi olla perforeeritud.
14. Ärge kasutage seadet ruumis, kus hoitakse kergestisüttivaid vedelikke või gaase, ega soojusallikate, nagu radiaator, kamin või soojust genereerivate seadmete, nagu keraamiline küttekeha, läheduses.
15. Tõrgete ennetamiseks ärge kunagi pistke korpuse sisse ühtegi muud eset.
16. Ärge kunagi katke kinni õhusisendi ja -väljundi võret.
17. Ärge kunagi demonteerige või asendage seadme siseosi.
18. Ärge kasutage ega hoidke seadet temperatuuril alla 0°C või üle 40°C.
19. Ärge kallutage seadet ühelegi küljele, kui veepaak on täis.
20. Ärge asetage seadmele raskeid esemeid.
21. Vältige otsese päikesevalgusega kohti. On oht, et seade muudab värvi.
22. Ärge kunagi kastke seadet vette või muudesse vedelikesse.
23. Tühjendage veepaaki regulaarselt. Äärmuslikes tingimustes võib veepaak täituda juba mõne tunniga.
24. Puhastage eelfiltrit regulaarselt. Kui eelfilter on tolmu täis, puhastab seade õhku ja eemaldab niiskust halvasti. Energiatarve suureneb ja võib põhjustada rikke.
25. Asendage aktiivsõega filter ja tõeline HEPA H13-filter iga 3-6 kuu järel. Kui aktiivsõega filter ja tõeline HEPA H13-filter on küllastunud, toob see kaasa halva puhastava ja niiskust eemaldava toime. Energiatarve suureneb ja võib põhjustada rikke.
26. Järgige seadme kasutamisel, hooldamisel ja puhastamisel käesoleva juhendi juhiseid.

27. Kui lülitate seadme välja, oodake 10 minutit, enne kui lülitate selle uuesti sisse. See hoiab ära kompressori kahjustamise.
28. Ärge kunagi ühendage seadet välise taimeriga ega eemaldage seda, kui seade töötab.

## Paigaldamine

Veenduge, et seade oleks seintest ja mööblist 20 cm eemal, vt allolevat joonist.

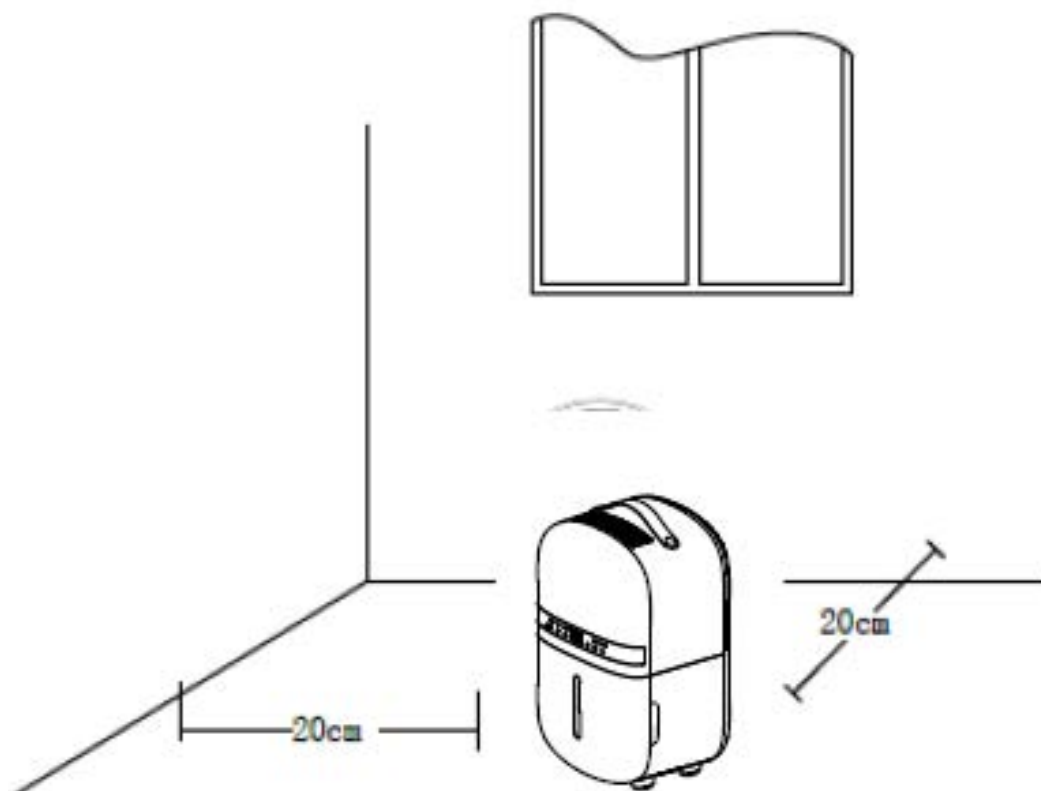

## Juhtpaneel / kasutusjuhend



### Toide

Vajutage seadme sisselülitamiseks toitenuppu. Vajutage uuesti toitenuppu, seade lülitub välja. Märkus. Kui toitetuli vilgub, on seade sulatusrežiimis.



### MODE

Nutika ja õhupuhastuse valimiseks vajutage nuppu MODE.

**Nutikas režiim:** seade alustab niiskuse eemaldamist, kui õhuniiskus tõuseb 5%ni üle soovitud õhuniiskuse, ja peatub, kui õhuniiskus langeb 5% alla soovitud õhuniiskuse. Soovitud niiskuse reguleerimiseks kasutage niiskuse nuppu.

**Ventilaatori mode/ Õhupuhasti režiim:** ventilaator töötab ilma niiskust eemaldava efektita. See on ideaalne, kui soovite seadet kasutada ainult õhupuhastajana. Seda saab kasutada ka koos ionisaatori funktsiooniga.



### Õhuniiskuse seadistamine (ainult programmi MODE jaoks: Smart Mode)

Nupu Humidity vajutamisel saate valida soovitud õhuniiskuse taseme, vajutades seda nuppu korduvalt, kuni kuvatakse soovitud õhuniiskuse tase (35% kuni 80% sammuga 5%).

Kui olete soovitud niiskustaseme valinud, lõpetage lihtsalt nupu vajutamine ja teie niiskustase seadistatakse. Kui õhuniiskuse tase ruumis saavutab seatud niiskustaseme, lõpetab seade niiskuse eemaldamise ja see ainult puhastab õhku.

Kui ruumi tegelik niiskustase tõuseb taas üle seatud niiskustaseme, hakkab seade uuesti niiskust eemaldama.

Seda nuppu kasutatakse ka taimeri kestuse määramiseks pärast nupu TIMER vajutamist.



### UV ja ION

Pärast ühe korra vajutamist lülitatakse UV-funktsioon sisse.

Pärast kaks korda vajutamist lülitatakse ION-funktsioon sisse.

Pärast kolm korda vajutamist lülitatakse UV- ja ION-funktsioonid sisse.

Pärast neli korda vajutamist lülitatakse UV- ja ION-funktsioonid välja.



### Taimeri

Taimeri programmeerimiseks vajutage nuppu TIMER. Kui taimer on aktiveeritud, süttib "TIMER" tuli. Enne taimeri programmeerimist kontrollige, et taimeri funktsioon poleks aktiveeritud (tuli peab olema kustunud). Saadaval on järgmised taimeriprogrammid.

**Sisselülitusfunktsioon:** Kui seade on ooterežiimis, vajutage nuppu Taimer ja seejärel kasutage nuppu , et määrata tundide arv, mille jooksul seade käivitub (1-24 tundi).

**Väljalülitusfunktsioon:** Kui seade töötab soovitud seadistustega, vajutage nuppu TIMER ja seejärel kasutage nuppu , et määrata tundide arv, mille möödudes soovite seadme peatada (1-24 tundi).



## Uni

Vajutage nuppu Sleep (Uni) ja unerežiim aktiveerub, kuva lülitub välja. Vajutage nuppu Sleep uuesti, et eelmistes sätetes uuesti sisse lülituda.



## Lapselukkk

Kui soovite siseneda ainult funktsiooni LAPSELUKKU, peate esmalt sisse lülitama SLEEP-režiimi ja seejärel vajutama seda nuppu kolm sekundit. Seejärel lülitatakse SLEEP-režiimi funktsioon välja ja LAPSELUKK funktsioon sisse.

**Märkus:** SLEEP ja LAPSELUKKU funktsioone juhitakse ühe nupuga. Kui funktsioon SLEEP on välja lülitatud, vajutage seda nuppu kolm sekundit, et siseneda LASTELUKKU funktsiooni, seejärel lülitub funktsioon SLEEP koos sisse. Seega, kui soovite siseneda ainult funktsiooni LAPSELUKKU, peate esmalt sisse lülitama SLEEP-režiimi ja hoidma seda nuppu kolm sekundit all. Seejärel lülitatakse funktsioon SLEEP välja ja funktsioon LAPSELUKK sisse.



## Täis veepaagi märgutuli

Kui veepaak on täis, lülitub seade automaatselt välja. Veepaagi märgutuli Full (Täis) süttib ja põleb. Tühjendage veepaak ja paigaldage see tagasi seadme korpusesse. Täis veepaagi märgutuli kustub. Seade käivitub uuesti automaatselt.

## Negatiivsete ionide kontsentratsioon

Negatiivsete ionide generaatoril on koguvõimsus > 3 000 000 negatiivset iooni / cm<sup>2</sup>, mis levivad kogu ruumis ning seega neutraliseerivad saasteaineid ja lõhnu. Negatiivsed ionid kinnituvad õhus olevate tolmuosakeste, mikroorganismide ja muude soovimatute osakeste külge ning ühendavad need üksteisega. Nii muutuvad osakesed õhust raskemaks ja langevad maha, nii et te ei saa neid enam sisse hingata.

Negatiivseid ioone leidub enim metsas, mägedes ja mere ääres. Negatiivsed ionid tagavad värsket ja tervislikku õhku.

## Sulatamise funktsioon

Õhukuivatis olev aurusti võib automaatselt sulada, kui seda kasutatakse toatemperatuuril alla 20 °C.

Pärast sulatusrežiimi lõppu naaseb seade eelmistele tööseadetele.

Kui seade töötab ruumis, mille temperatuur on vahemikus 5°C kuni 12°C, lülitub see umbes iga 30 minuti järel 8 minutiks sulatusrežiimi.

Kui seade töötab ruumis, mille temperatuur on vahemikus 12°C kuni 16°C, lülitub see umbes iga 60 minuti järel 5 minutiks sulatusrežiimi. Kui seade töötab ruumis, mille temperatuur on vahemikus 16°C kuni 20°C, lülitub see umbes iga 90 minuti järel 5 minutiks sulatusrežiimi.

- Sulatamise ajal võivad niiskuse eemaldamise ja õhupuhastamise funktsioonid katkeda.
- Ärge lülitage sulatamise ajal toidet välja ega tõmmake seadme toitepistikut välja.

## Rakenduse Clean Air Optima® kasutamine

### Ühenduvus

#### Ühilduvus nutitelefoniga ja tahvelarvutiga:



iPhone'i, iPadi ja Androidi seadmed

#### Seade ühendub WiFi kaudu rakendusega:

CleanAirOptima

**Tähelepanu!** Ruuter peab olema seatud 2,4 GHz lairibale. Kui ruuter on seatud 5,0 GHz peale, ei ole võimalik ühendust luua.

### Seadistage WiFi-ühendus

1. Laadige alla ja installige rakendus „CleanAirOptima“ App Store'ist või Google Play Store'ist.
2. Looge konto ja logige sisse.
3. Ruuter peab olema seatud 2,4 GHz lairibale. Kui ruuter on seatud 5,0 GHz peale, ei saa ühendust luua.
4. Veenduge, et Bluetooth oleks nutitefonis lubatud.
5. Veenduge, et teie nutitefon või tahvelarvuti on edukalt WiFi-võrguga ühendatud.
6. Ühendage seade pistikupessa ja lülitage see sisse. Vajutage režiiminuppu 3-5 sekundit, MODE  tuli hakkab vilkuma.
7. Avage rakendus CleanAirOptima ja klõpsake suvandit Lisa seade . Teie seade on loendis ja saate selle valida. Kui mitte, valige Auto Scan (Automaatne skannimine). Seadme võrguga ühendamiseks järgige ekraanil kuvatavaid juhiseid.
8. Valige rakenduse Clean Air Optima® seadme lisamine, järgige rakenduse juhiseid.
9. Kui konfigureerimine on edukas, saate seadme juhtimiseks kasutada rakendust Clean Air Optima®. 

### Märkus.

- Kui teie vaikevõrk on muutunud, lähtestage WiFi-ühendus, järgides juhiseid 1-9 jaotises „WiFi-ühenduse seadistamine“.
- Kui soovite siduda nutitelefoniga või tahvelarvutiga mitu seadet, peate seda tegema üksteise järel.
- Veenduge, et nutitelefoniga või tahvelarvutiga ja seadme vaheline kaugus on alla 5 meetri ja takistus ei ole. Samuti veenduge, et olete seadmega samas ruumis.

### Lähtestage WiFi-funktsioon:

- seade peab olema sisse lülitatud;
- lähtestage WiFi, vajutades 3-5 sekundit nuppu „Mode“ (Režiim), MODE  märgutuli vilgub kiiresti.





## Lülitage WiFi-funktsioon välja:

- seade peab olema sisse lülitatud.;
- lähtestage WiFi, vajutades 3-5 sekundit nuppu „Mode“ (Režiim), MODE märgutuli vilgub kiiresti.
- lülitage WiFi välja, vajutades veel 3-5 sekundit nuppu Mode.

## Seadmete ühendamine mitme telefoniga

Märkus. Esmalt peab teine inimene oma telefoni installima Clean Air Optima<sup>®</sup> rakenduse ja looma uue konto.

### Jagage seadet piiratud juurdepääsuga.

Saate valida 1 seadme jagamise mitme inimesega.

Sellel inimesel on seejärel juurdepääs, kuid ta ei saa kõiki seadeid hallata.

Seadme jagamiseks mitme inimesega järgige allolevaid juhiseid.

1. Minge vastava seadme juurde.
2. Minge paremas ülanurgas oleva pliiatsi või kolme punkti juurde.
3. Valige „Jaga seadet“.
4. Valige „Lisa jagamine“.
5. Valige jagamise viis nt e-posti, whatsappi, sms-i vms kaudu ja jätkake.
6. Seade ilmub Clean Air Optima<sup>®</sup> rakenduses automaatselt koos teise kontoga.

### Jagage seadet täieliku juurdepääsuga.

Saate oma kodujuhtimisse lisada ühe inimese või mitu inimest.

Sellel inimesel on seejärel juurdepääs kõigile teie seadmetele, mis on juba lingitud ning tal on kõik õigused ja load. Jäätte alati peadministraatoriks.

Järgige allolevaid juhiseid, et lisada keegi oma kodujuhtimisse.

1. Avage Clean Air Optima<sup>®</sup> rakendus ja minge jaotisesse „Mina“.
2. Seejärel valige „Kodujuhtimine“.
3. Valige „Loo kodu“.
4. Valige vastav „Kodu“ ja „Lisa liige“.
5. Valige jagamise viis nt e-posti, whatsappi, sms-i vms kaudu ja jätkake.
6. Vastav „Kodu“ kuvatakse automaatselt selle isiku Clean Air Optima<sup>®</sup> rakenduses, kellega te oma „Kodu“ jagasite.
7. Teisel kontol.

Minge Clean Air Optima<sup>®</sup> rakenduses avaekraanile. Minge üles vasakule ja valige „Kodu“.

## Vee väljalaskmine

Kui veepaak on täis, süttib täis veepaagi märgutuli. Võtke veepaak välja ja valage vesi välja. Seejärel paigaldage veepaak õigesti tagasi õhukuivatisse, vt allaolevat joonist.

### Märkus:

Kui eemaldate veepaagi, ärge puudutage andureid ega osi, mis asuvad veepaagi taga. See võib toodet kahjustada. Lükake veepaak õrnalt seadmesse.

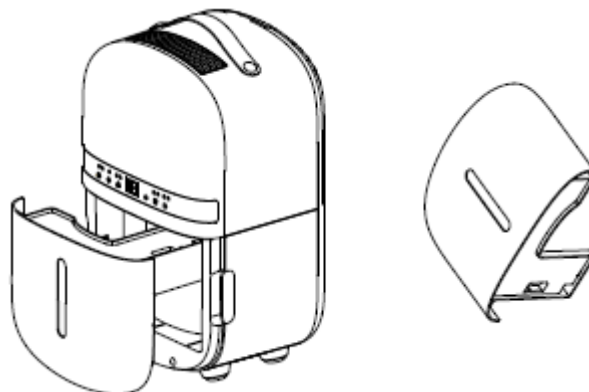

## Pidev väljalase

Pidevaks tööks võite kasutada kaasasolevat 1 meetri pikkust äravooluvoolikut.

Vett saab automaatselt valamu sisse või ära juhtida kraanikaussi, suuremasse anumasse või läbi seina välise äravoolu, ühendades seadme külge toru. Eemaldage seadme tagaküljel olev kummipukk ja sisestage toru seadme tagaküljel asuvasse äravoolu väljalaskeavasse. Veenduge, et toru ja äravoolu väljalaskeava vaheline ühendus oleks tihe ega lekiks. Seejärel suunake toru sobivasse äravoolupunkti. See seade kasutab vee ärajuhtimiseks gravitatsiooni, seega peaks äravool olema seadme vee väljalaskeavast madalamal. Pange paak tagasi. Juhtige kindlasti veetoru allapoole ja laske vett sujuvalt välja voolata. Ärge painutage ega painutage toru.



## Clean Air Optima<sup>®</sup> True HEPA H13 filtri ja aktiivsöefiltri vahetamine

Clean Air Optima CA-702 Smart õhukuivati ja õhupuhasti on varustatud filtri eluea jälgimishan-  
nismiga, mis annab märku, et filtrid tuleb pärast 400 töötundi välja vahetada. Näitamaks, et

filtrid vajavad väljavahetamist, kiirgab õhukuivati ja õhupuhasti topeltnull  indikaator-  
tuli.

Lähtestage filtri vahetamise taimer, vajutades ja hoides õhuniiskuse umbes 3-5 sekundit. Kui märgutuli kustub, on taimer edukalt lähtestatud.

## Hooldamine

### Õhukuivati Clean Air Optima<sup>®</sup> korpuse puhastamine

1. Lülitage seade välja ja tõmmake pistik pistikupesast.
2. Puhastage seade niiske pehme lapiga. Ärge kasutage keemilisi lahusteid nagu benseen, alkohol või bensiin.
3. Veenduge, et seadmesse **ei satuks vett**, ärge piserdage seda veega.

## Filtrite vahetamine

Sõltuvalt kasutusest on **aktiivsõega filtri** ja **tõelise HEPA H13 filtri** kasutusiga umbkaudu 3 - 6 kuud. **Eelfilter** ja **UV-C lamp** on püsivad, asendamist ei ole vaja.

Võtke filtrid filtriraami sahtlist välja. Pärast filtri vahetamist või puhastamist paigaldage filtrid tagasi filtriraami sahtlisse ja pange need koostuna seadme külge, vt allolevat joonist.

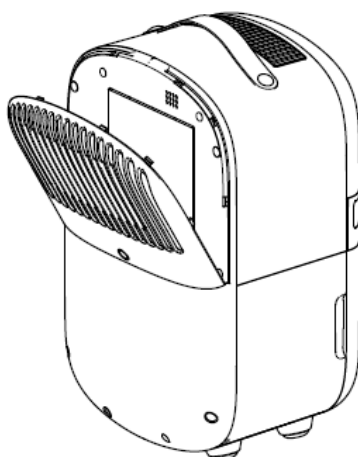

## Filtrite puhastamine

Parim mõju filtrite pikema kasutusea jaoks saavutatakse filtrite puhastamisega kord kuus. Kui siseõhk on äärmiselt saastunud, soovitame filtreid puhastada sagedamini – umbkaudu üks kord kahe nädala jooksul.



Puhastage **eelfiltrit**, **aktiivsõefiltrit** ja **tõelist HEPA H13 filtrit** hoolikalt harja või tolmuimejaga. Eesmärk on eemaldada filtri välispinnalt suuremad mustuseosakesed, näiteks riidekiud, juuksed, tolm ning lemmikloomade karvad.

## Ruumi temperatuur tõuseb töötamise ajal

Clean Air Optima<sup>®</sup> õhuniisutajal ei ole jahutusfunktsiooni. Seade tekitab töötamise ajal soojust ja tõstab toatemperatuuri vahemikus 1 °C kuni 4 °C.

## Niiskuse eemaldamise võime

Alloleval joonisel on näidatud õhukuivati Clean Air Optima<sup>®</sup> niiskuse eemaldamise võime. Erinevate temperatuuride ja suhtelise niiskuse tõttu võib õhukuivatil olla erinev niiskuse eemaldamise võime.

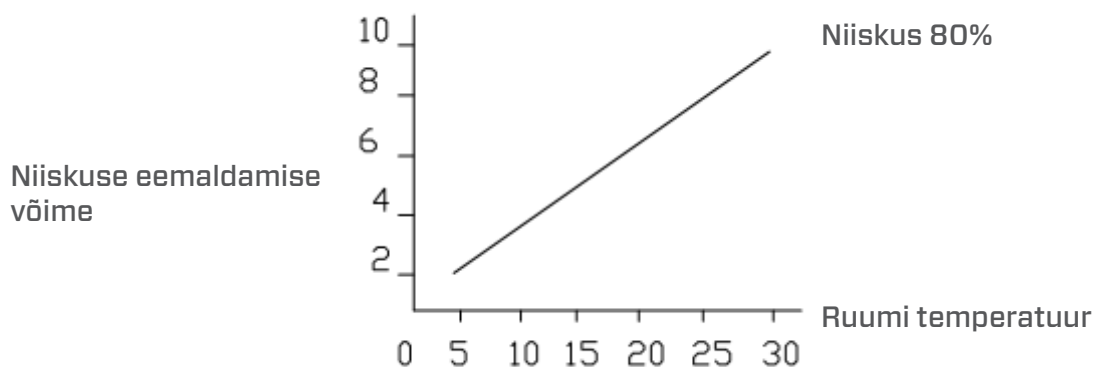

## Hoiatus!

Ärge kahjustage filtreid, filtrid ei tohi olla pragunenud. Kahjustatud filtrid tuleb välja vahetada. Ärge kunagi niisutage ega loputage filtreid veega (ainult **aktiivsöefiltri** ja **tõelise HEPA H13-filtri** puhul). Filtrid, mida loputatakse veega, tuleb välja vahetada.

## Filrite vahetamise vajaduse tundemärgid

(ainult **aktiivsöega filtri** ja **tõelise HEPA H13 filtri** puhul)

Suurenenud heli, vähenenud õhuvool, ummistunud filtrid, suurenev lõhnade esinemine.

Filter tuleb uuega asendada, kui tõelise HEPA H13 filtri värv muutub valgest halliks või mustaks. Valget tõelist HEPA H13 filtrit EI OLE vaja vahetada.

## Filrite tellimine:

võtke ühendust **Clean Air Optima<sup>®</sup> klienditeenindusega** telefonil + 31 (0) 742670145 või külastage meie e-poodi: <https://www.cleanairoptima.com/-accessoires>

## Õhukuivati Clean Air Optima<sup>®</sup> hoiustamine

Kui õhukuivatit ei kasutata pikemat aega, toimige järgmiselt.

1. Laske veepaak täielikult tühjaks ja veenduge, et sellesse poleks jäänud vett.
2. Tõmmake pistik pistikupesast välja ja kerige toitekaabel kokku.
3. Eemaldage ja puhastage filtrid. Pärast puhastamist paigaldage filtrid uuesti seadmesse.
4. Pange õhukuivati hoiule jahedasse, kuiva ruumi, kus see on kaitstud otsese päikesevalguse, äärmuslike temperatuuride ja liigse tolmu eest.

## Veotsing

Järgmine veaotsingujuhend aitab lahendada õhukuivati **Clean Air Optima® CA-702 Smart** kasutamise käigus tekkida võivaid probleeme.

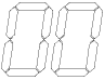
Probleem	Võimalik põhjus	Lahendamine
Seade ei lülitu sisse	Toitekaabel pole õigesti ühendatud	Ühendage toitepistik ja pistikühendus õigesti
Ebapiisav õhu kuivatamine	Veepaak on täis või pole õiges asendis	Laske veepaak tühjaks ja paigaldage see uuesti õigesse asendisse
	Filtrid on tolmuuga ummistunud	Puhastage või vahetage filtrid
	Õhusisend ja -väljund on blokeeritud	Kõrvaldage õhusisendi ja -väljundi ummistus
	Seadistatud õhuniiskus on keskkonna õhuniiskusest kõrgem	Seadistage õhuniiskus keskkonna õhuniiskusest vähemalt 5% madalamaks
	Õhukuivati on <b>pideva õhupuhastuse REŽIIMI</b>	Muutke TÖÖREŽIIMI
Müra	Seade on viltu paigaldatud	Veenduge, et seade oleks paigaldatud püstiselt
	Filtrid on blokeeritud	Puhastage või vahetage filtrid
Ekraanil kuvatakse topeltnull  .	Filtrid tuleb välja vahetada.	Lähtestage filtri vahetamise taimer, vajutades ja hoides õhuniiskuse umbes
Pestud riideid ei kuivatata	Ruumi temperatuur on liiga madal	3-5 sekundit. Kui märgutuli kustub, on taimer edukalt lähtestatud.
<b>Rakendusega Clean Air Optima® kasutamine</b> ei toimi	Nutitelefon või tahvelarvuti pole WiFi-võrguga ühendatud Seadmel puudub võrguühendus	Lülitage seade välja ja lähtestage seadme WiFi, vajutades 5 sekundiks nuppu Mode, WiFi märgutuli vilgub kiiresti. Kui järgite juhiseid 4-8 peatükis <b>Kasutamine rakendusega Clean Air Optima®</b>

Probleem	Võimalik põhjus	Lahendamine
E1 või E2 teavitusküva	Niiskusanduri viga	Kasutage seadet ettenähtud niiskustahemikus. Ühendage seade vooluvõrgust lahti ja ühendage see tagasi.
E3 või E4 teavitusekraan	Temperatuurianduri viga	Kasutage seadet ettenähtud temperatuurivahemikus. Ühendage seade lahti ja ühendage see uuesti.
Niisutaja ei tõmba vett välja	<p>Kas seade on seatud madalamale niiskustasemele kui ruumis?</p> <p>Kas imivõre või väljalaskevõre on blokeeritud? Kas seade on seintele liiga lähedal?</p>	<p>Seadke hügrostaadi niiskustase praegusest niiskuse väärtusest madalamaks.</p> <p>Eemaldage takistused ja taaskäivitage seade.</p> <p>Jälgige, et seadme ja seinte vaheline kaugus oleks vähemalt 20 cm.</p>

**HOIATUS!**

Kui ülal soovitatud lahendused ei tööta, helistage oma piirkonna Clean Air Optima® tehnilise toe telefoninumbrile. Ärge üritage seadet lahti võtta, uuesti kokku panna ega remontida, kuna sel juhul võib kaotada garantii kehtivuse.

**Tehnilised andmed CA-702 Smart****Mudel**

Sobiv ruumidele suurusega kuni

Nimipinge

Nimivõimsus

Ventilaatori maht

Niiskuse eemaldamise võime

Töötemperatuuri vahemik

Veepaak

Õhu puhastamise meetod:

Filtrite jõudlus

Negatiivsete ionide kontsentratsioon

Müratase

Äravooluvoolik

Mõõtmed

Kaal

Värv

Külmutusaine

Vastab ELi määrustele

**CA-702 Smart**20 m<sup>2</sup> / 50 m<sup>3</sup> / 215 ft<sup>2</sup>

220–240 V, 50 Hz

155W

70 m<sup>3</sup>/h

5 liitrit päevas temperatuuril 30 °C ja suhtelise õhuniiskusega 80%

5 °C - 32 °C

1,5 liitrit

eelfilter, aktiivsöega filter, tõeline HEPA H13 filter, UV-C lamp, ionisaator

99,97%, steriliseerimiskiirus 99,9%

> 3 000 000 iooni/cm<sup>2</sup>

Vaikne ventilaator &lt; 30 dB(A) madal / 48 dB (A) kõrge

1 meetrit

255 x 225 x 430mm

7kg

Valge

R290 / 30g

CE / WEEE / RoHS



Pakendi ja seadme kõrvaldamise kohta küsige uusimat teavet seadme müüjalt või kohalikust omavalitsusest.

**Oht**

Looduslik külmutusaine propaan (R290)!

## Remont

### Garantiitõend õhukuivatile Clean Air Optima<sup>®</sup> CA-702 Smart.

Ostmiskuupäev: .....

Kliendi nimi: .....

Aadress: .....

Telefon: .....

E-posti aadress: .....

Müüja nimi: .....

Aadress: .....

1. Täitke garantiitõendi kõik väljad. Saatke see koos ostukviitungi ja seadmega originaalpakendis jaemüüjale, kellelt seadme ostsite, makstes postitasu ise ette. Lisage kindlasti paki tagastamiseks vajalik summa.
2. Lisage lühike kirjeldus kahjustusest, rikkest või tõrkest ja probleemi tekkimise asjaoludest.

Õhukuivati **Clean Air Optima<sup>®</sup> CA-702 Smart** on enne tehasesest lahkumist läbinud ranged testimisprotseduurid. Kui tootel ilmneb kahe aasta jooksul pärast ostukuupäeva rike, mille põhjuseks on tootmisdefekt, siis on ostjal garantiitõendi esitamisel õigus toote tasuta parandamisele või selle osade asendamisele (tingimusel et seadme ja/või selle osade rike või kahjustus tekkis tavapärasel kasutamisel). Millele garantii kehtib: kõigi osade materjali- ja koostedefektid. Kui kaua: kaks aastat pärast ostmiskuupäeva. Mida me teeme: remondime või asendame defektsed osad.

### Muud tingimused

Käesoleva garantii tingimused asendavad kõik muud kirjalikud ja suulised sõnaselged ja kaudsed garantiid, sh kaubastatavuse ja kindlaks otstarbeks sobivuse garantiid. Tootja vastutus ei ületa mingil juhul toote eest makstud ostuhinda. Erandlike, kaasnevate, ettenägematute ja kaudsete kahjude eest tootja ei vastuta. Garantii ei kehti defektidele, mille põhjuseks on vale või hooletu kasutamine või hooldamine, vale kokkupanemine, õnnetusjuhtum, looduskatastroof, vale pakendamine või loata lahtivõtmine, muutmine või modifitseerimine, kusjuures sellised asjaolud teeme kindlaks meie ainuisikuliselt. Kui seerianumbriga silt on eemaldatud või rikutud, siis garantii ei kehti.



# Täname teid lugemise eest.



Jagage tagasisidet Clean Air Optima® kohta  
Õhukuivati CA-702 Smart aadressil:  
[www.cleanairoptima.com](http://www.cleanairoptima.com)



Korduma kippuvaid küsimusi CA-702 Smart kohta otsige veebisaidilt [www.cleanairoptima.com](http://www.cleanairoptima.com) märgusõnaga CA-702 Smart



Laadige alla PDF-kasutusjuhend:  
[www.cleanairoptima.com/info/manuals](http://www.cleanairoptima.com/info/manuals)



Kõiki Clean Air Optima® tooteanimatsioonide  
videoid saate vaadata veebisaidil:  
[www.youtube.com](http://www.youtube.com)

**Clean Air Optima International B.V.** | David Ricardostraat 9-7 / 9-9 | 7559 SH Hengelo (ov)  
The Netherlands | Telefon: +31 (0) 74 - 2670145

**Clean Air Optima Germany GmbH** | Enschedestraße 14 | 48529 Nordhorn | Saksamaa  
Telefon: +49 (0) 5921 879-121

**E-post:** [info@cleanairoptima.com](mailto:info@cleanairoptima.com)

**Internet:** [www.cleanairoptima.com](http://www.cleanairoptima.com)

## CA-702 Smart Main ierīce

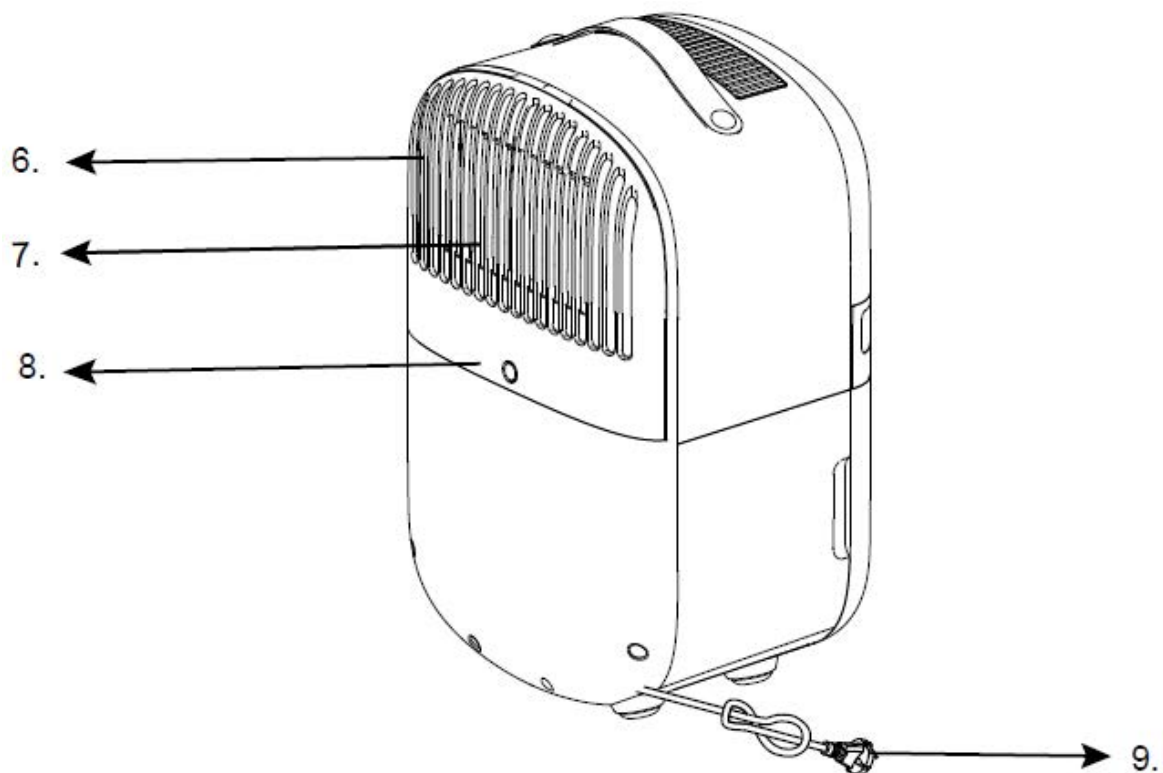
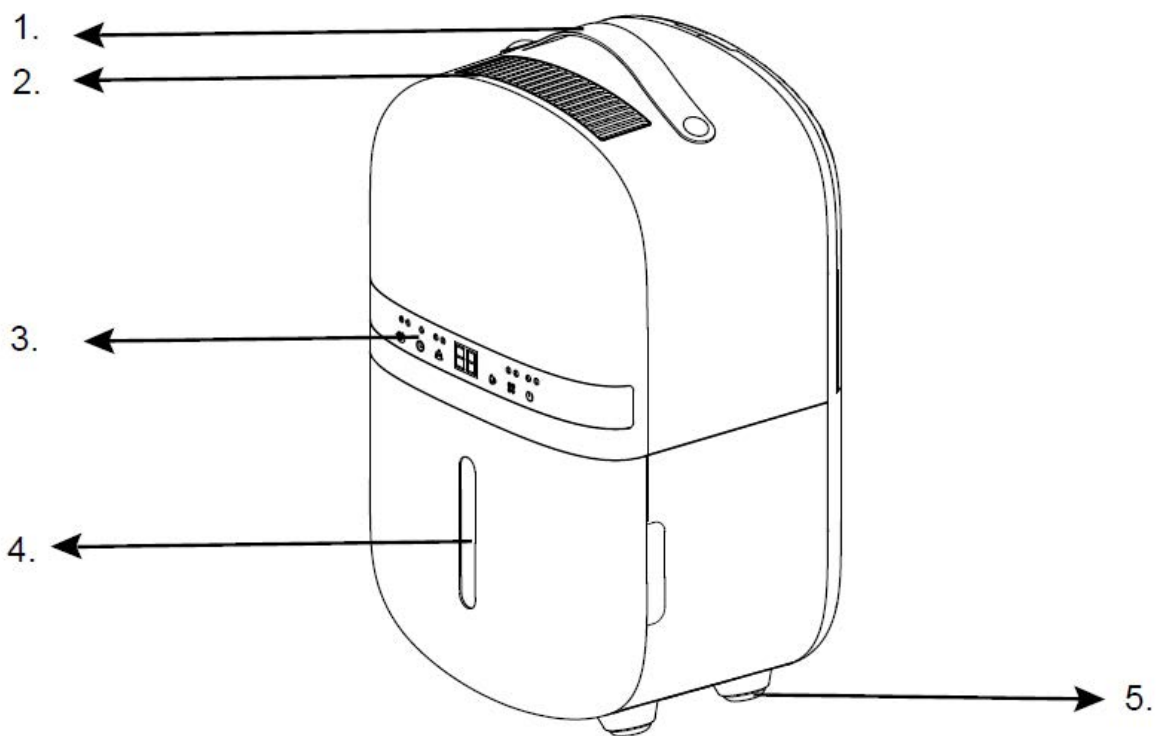

## Latviešu valodā

### **Paldies, ka iegādājāties Clean Air Optima® 2in1: mitruma savācēju un gaisa attīrītāju CA-702 Smart.**

Ceram, ka varēsiet ilgstoši izbaudīt veselīgu iekštelpu gaisu, pateicoties šim efektīvajam un lietderīgajam izstrādājumam. Pārliedzinieties, vai tiek ievēroti visi drošības pasākumi, lai atbilstoši izmantotu šo elektroierīci. Šajā rokasgrāmatā ir sniegti drošības norādījumi, kas jāievēro darbības laikā. Tie ir paredzēti, lai novērstu traumas un izvairītos no ierīces bojājumiem.

### **Apraksts**

Šī Clean Air Optima® ierīce sastāv no tālāk norādītajiem galvenajiem komponentiem:

1. Rokturis
2. Gaisa izvades
3. Vadības panelis
4. Ūdens tvertne
5. Gumijas padeve
6. Gaisa ieplūdes
7. Filtra rāmja nodalījumā ir šādas daļas: priekšfiltrs, aktīvās ogles filtrs, True HEPA H13 filtrs
8. Nepārtraukta drenāža (ūdens drenāža, šļūtenes savienojums) Drenāžas šļūtene, 1 metrus gara, ir iekļauta komplektā
9. Strāvas vads

## Drošības brīdinājumi

Šo ierīci drīkst lietot tikai saskaņā ar šiem drošības norādījumiem. Lai maksimāli samazinātu miesas bojājumu risku, ko varētu izraisīt, piemēram, elektriskās strāvas trieciens vai aizdegšanās, ievērojiet tālāk sniegtos norādījumus.

1. Atstājiet to bez darbības vismaz divas stundas pirms izmantošanas, jo īpaši pēc pārvadāšanas.
2. Tikai lietošanai telpās. Nelietojiet un neuzglabājiet ārā.
3. Izmantojiet atbilstošu spriegumu: AC 220 V–240V, 50 Hz.
4. Atstājiet vismaz 20 cm brīvu telpu ap ierīces gaisa ieplūdes un izplūdes atveri.
5. Šo ierīci nav paredzēts izmantot bērniem vai personām ar samazinātām fiziskajām, maņu vai garīgajām spējām, izņemot tad, ja tās uzrauga par viņu drošību atbildīga persona.
6. Nelietojiet ierīci, ja konstatējat redzamus elektrības kabeļa vai pašas ierīces bojājumus. Ja radies bojājums, nelabojiet ierīci pats. Nekad nevelciet ierīci aiz kabeļa. Ja elektrības kabelis ir bojāts, tā nomainīta ir jāveic autorizētam apkopes speciālistam, lai novērstu elektriskās strāvas triecienu vai aizdegšanos.
7. Remontdarbus var veikt tikai autorizēts apkopes speciālists. Lai izvairītos no elektriskās strāvas trieciena vai aizdegšanās, nemēģiniet pats veikt ierīces remontu.
8. Nepieskarieties elektrības kabelim un spraudnim ar mitrām rokām.
9. Pirms spraudņa atvienošanas vienmēr izslēdziet ierīci.
10. Nekad nemēģiniet izslēgt ierīci, atvienojot spraudni.
11. Atvienojiet kontaktdakšu no kontaktligzdas, kad nelietojat ierīci vai veicat tās iekšējo vai ārējo daļu tīrīšanu.
12. Drošības iemeslu dēļ novietojiet ierīci stabilā, horizontālā stāvoklī. Nepārvietojiet ierīci lietošanas laikā.
13. Aukstumaģents: R290. Šis aukstumaģents atbilst Eiropas vides aizsardzības noteikumiem. Nevienu dzesēšanas kontūra daļu nedrīkst caurdurt.
14. Nelietojiet ierīci telpās, kurās tiek glabāti uzliesmojoši šķidrums vai gāzes, tuvu tādiem karstuma avotiem kā radiators vai krāsns vai tādām siltumu ģenerējošām ierīcēm kā keramiskie sildītāji.
15. Lai izvairītos no ierīces bojājumiem, neievietojiet tās korpusā svešķermeņus.
16. Neaizsedziet gaisa ieplūdes un izplūdes režģus.
17. Neizjauciet un nemainiet ierīces iekšējās detaļas.
18. Izmantojiet un uzglabājiet ierīci temperatūrā no 0°C līdz 40°C.
19. Nesasveriet ierīci uz sāniem, kad tās ūdens tvertne ir pilna.
20. Nenovietojiet uz ierīces smagus priekšmetus.
21. Nenovietojiet ierīci tiešā saules gaismā. Ierīces korpuss var mainīt krāsu.
22. Neiemērciet ierīci ūdenī vai citos šķidrumos.
23. Regulāri iztukšojiet ūdens tvertni. Ārkārtas apstākļos ūdens tvertne var piepildīties pēc dažām darba stundām.
24. Regulāri tīriet priekšfiltru; ja priekšfiltrs ir pilns ar putekļiem, netiks nodrošināta pienācīga gaisa attīrīšana un mitruma savākšana. Palielināsies enerģijas patēriņš un var rasties kļūme.
25. Reizi 3–6 mēnešos nomainiet aktīvās ogles filtru un True HEPA H13 filtru, ja aktīvās ogles filtrs un True HEPA H13 filtrs ir pilni, tas izraisīs sliktu attīrīšanas un mitruma savākšanas darbību. Palielināsies enerģijas patēriņš un var rasties kļūme.
26. Lietojiet, uzturiet un tīriet ierīci tā, kā aprakstīts šajā rokasgrāmatā.

27. Ja izslēdzat ierīci, uzgaidiet 10 minūtes, pirms to atkal ieslēdzat. Tas novērš kompresora bojājumus.
28. Nekad nepievienojiet ierīci ārējam taimerim un neatvienojiet to, kamēr ierīce darbojas.

## Uzstādīšana

Pārliecinieties, ka ierīce ir 20 cm attālumā no sienām un mēbelēm; skatiet tālāk redzamo attēlu.

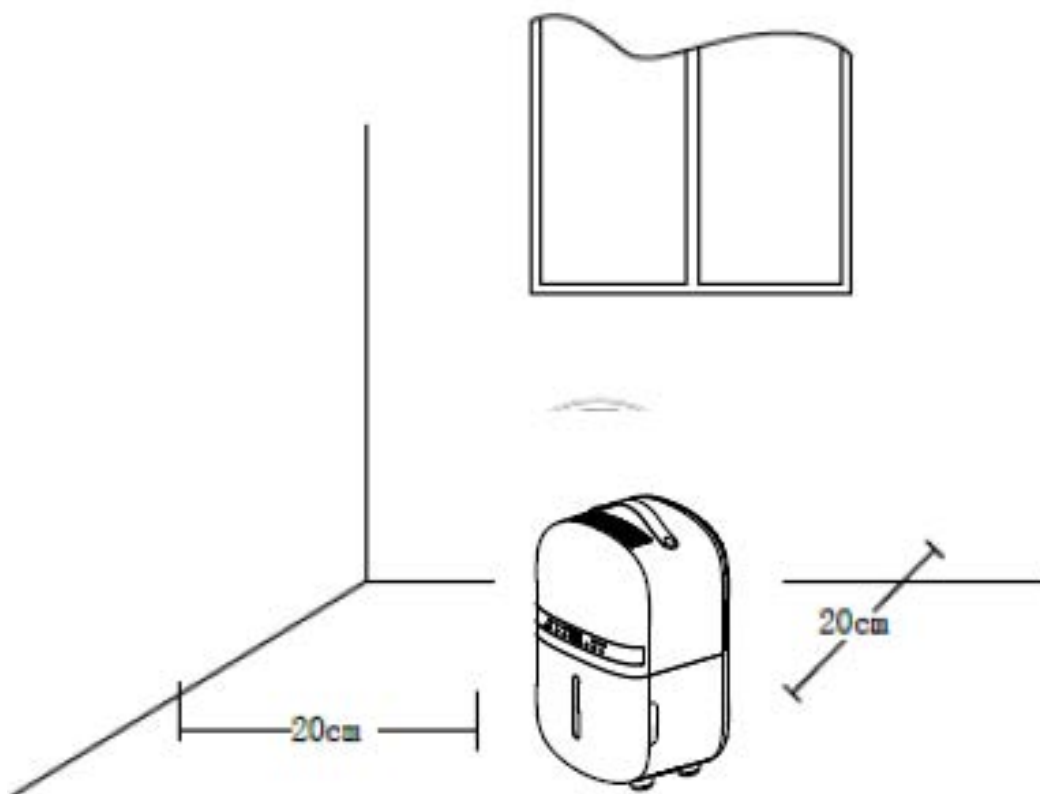

## Vadības panelis/lietošanas norādījumi



### Ieslēgšana/izslēgšana

Nospiediet barošanas pogu, lai ieslēgtu ierīci.

Lai izslēgtu ierīci, vēlreiz nospiediet barošanas pogu.

Piezīme. Kad mirgo strāvas indikators, ierīce ir atkausēšanas režīmā.

### MODE

Nospiediet pogu MODE, lai izvēlētos viedo un gaisa attīrīšanu.

**Viedais režīms:** ierīce sāks sausināt mitrumu, kad mitrums palielinās līdz 5% virs vēlamā mitruma, un apstāsies, kad mitrums nokrītas līdz 5% zem vēlamā mitruma. Izmantojiet mitruma pogu, lai noregulētu vēlamo mitrumu.

**Ventilatora režīms/ Gaisa attīrītāja režīms:** ventilators darbosies bez mitruma samazināšanas efekta. Tas ir ideāli piemērots, ja vēlaties ierīci izmantot tikai kā gaisa attīrītāju. To var izmantot arī kopā ar jonizatora funkciju.

### Mitruma iestatījums (tikai programmai MODE: Smart Mode)

Nospiežot mitruma pogu, varat atlasīt vēlamo mitruma līmeni, atkārtoti spiežot šo pogu, līdz tiek attēlots vēlamais mitruma līmenis (no 35 % līdz 80 %, ar soli 5 %).

Kad esat izvēlēties vēlamo mitruma līmeni, vienkārši pārtrauciet nospiešot pogu, un jūsu mitruma līmenis tiks iestatīts. Kad mitruma līmenis telpā sasniegs iestatīto mitruma līmeni, ierīce pārtrauks sausināt un tikai attīrīs gaisu.

Kad telpas faktiskais mitruma līmenis atkal palielinās virs iestatītā mitruma līmeņa, ierīce atkal sāk sausināt mitrumu.

Šo pogu izmanto arī, lai iestatītu taimera darbības ilgumu pēc TIMER pogas nospiešanas.

### UV un JONI

Nospiežot vienu reizi, tiek ieslēgta UV funkcija.

Nospiežot divas reizes, tiek ieslēgta JONU funkcija.

Nospiežot trīs reizes, tiek ieslēgtas UV un JONU funkcijas.

Nospiežot četras reizes, UV un JONU funkcijas tiek izslēgtas.

### Timer

Lai ieprogrammētu taimeri, nospiediet pogu TIMER. Kad taimeris ir aktivizēts, iedegas "TIMER" indikators. Pirms taimera programmēšanas pārbaudiet, vai taimera funkcija nav aktivizēta (gaismai jābūt izslēgtai). Ir pieejamas šādas taimera programmas.

**Ieslēgšanas funkcija:** Kamēr ierīce atrodas gaidstāves režīmā, nospiediet taimera pogu un pēc tam izmantojiet pogu , lai iestatītu stundu skaitu, cik ilgi ierīcei jāieslēdzas (1–24 stundas).

Izslēgšanas funkcija: Kamēr ierīce darbojas ar vēlamajiem iestatījumiem, nospiediet pogu TIMER un pēc tam izmantojiet pogu , lai iestatītu stundu skaitu, pēc kura ierīce jāapstājas (1–24 stundas).



## Miegs

Nospiediet miega pogu, un miega režīms tiks aktivizēts un displejs izslēgsies. Vēlreiz nospiediet miega pogu, lai atgrieztos pie iepriekšējiem iestatījumiem.



## Bērnu drošības slēdzene

Ja vēlaties ievadīt tikai BĒRNU BLOĶĒŠANAS funkciju, vispirms jāieslēdz MIEGS režīms un pēc tam trīs sekundes jānospiež šī poga. Pēc tam tiks izslēgta MIEGS režīma funkcija un tiks ieslēgta funkcija BĒRNU BLOĶĒŠANA.

**Piezīme:** MIEGS un BĒRNU BLOĶĒŠANA funkcijas tiek vadītas ar vienu pogu. Kad funkcija MIEGS ir izslēgta, nospiediet šo pogu trīs sekundes, lai ievadītu BĒRNU BLOĶĒŠANAS funkciju, pēc tam vienlaikus tiks ieslēgta funkcija MIEGS. Tātad, ja vēlaties ievadīt tikai BĒRNU BLOĶĒŠANA funkciju, vispirms ir jāieslēdz MIEGS režīms un trīs sekundes nospiediet šo pogu. Pēc tam funkcija MIEGS tiks izslēgta un tiks ieslēgta funkcija BĒRNU BLOĶĒŠANA.



## Pilnas ūdens tvertnes indikators

Kad ūdens tvertne ir pilna, ierīce automātiski pārtrauc darbību. Iedegas pilnas ūdens tvertnes indikators. Iztukšojiet ūdens tvertni un ievietojiet to atpakaļ ierīcē; pilnas ūdens tvertnes indikators izslēgsies. Ierīce automātiski atsāks darbību.

## Negatīvo jonu

Negatīvo jonu ģeneratora kopējā jauda ir >3 000 000 negatīvie joni /cm<sup>3</sup>, kas izplatās visā telpā un tādējādi neitralizē piesārņotājus un smakas. Negatīvie joni piestiprinās pie putekļu daļiņām, mikroorganismiem un citām nevēlamām daļiņām gaisā un tās savstarpēji savieno. Tādējādi daļiņas kļūst smagākas par gaisu un nokrīt uz zemes, lai jūs tās vairāk neieelpotu.

Negatīvie joni pārsvarā ir atrodami mežā, kalnos un jūras tuvumā. Negatīvie joni nodrošina svaigu un veselīgu gaisu.

## Atkausēšanas funkcija

Mitruma savācēja iztvaicētājs var automātiski atkust, ja to darbina istabas temperatūrā, kas zemāka par 20 °C.

Kad atkausēšanas režīms ir pabeigts, iekārta atgriežas pie iepriekšējiem darbības iestatījumiem.

Kad ierīce darbojas telpā ar temperatūru no 5°C līdz 12°C, tā aptuveni ik pēc 30 minūtēm uz 8 minūtēm pāries atkausēšanas režīmā.

Kad ierīce darbojas telpā ar temperatūru no 12°C līdz 16°C, tā aptuveni ik pēc 60 minūtēm uz 5 minūtēm pāries atkausēšanas režīmā. Kad iekārta darbojas telpā ar temperatūru no 16°C līdz 20°C, tā aptuveni ik pēc 90 minūtēm uz 5 minūtēm pāries atkausēšanas režīmā.

- Atkausēšanas laikā mitruma savākšanas funkcijas un gaisa attīršanas funkcijas darbība var uz laiku apstāties.
- Atkausēšanas darbības laikā neizslēdziet barošanu un neizņemiet ierīces spraudni.

## Darbs ar Clean Air Optima<sup>®</sup> lietotni

### Savienojamība

#### Saderība ar viedtālruni un planšetdatoru:



iPhone, iPad un Android ierīces

#### Ierīce veido savienojumu, izmantojot Wi-Fi, ar lietotni:

CleanAirOptima

**Uzmanību!** Maršrutētājam jābūt iestatītam darbam 2,4 GHz platjoslā. Ja maršrutētājs ir iestatīts darbam 5,0 GHz, savienojumu izveidot nav iespējams.

### WiFi savienojuma izveide

1. Lejupielādējiet lietotni CleanAirOptima no App Store vai Google Play un instalējiet to.
2. Izveidojiet kontu un piesakieties.
3. Maršrutētājam jābūt iestatītam darbam 2,4 GHz platjoslā. Ja maršrutētājs ir iestatīts darbam 5,0 GHz, savienojumu nevar izveidot.
4. Pārliedzinieties, ka viedtālrunī ir iespējots Bluetooth.
5. Pārliedzinieties, ka viedtālrunis vai planšetdators ir veiksmīgi savienots ar WiFi tīklu.
6. Pieslēdziet ierīci strāvai un ieslēdziet to. Nospiediet režīma pogu 3-5 sekundes, sāks mirgot MODE  indikators.
7. Atveriet lietotni CleanAirOptima un noklikšķiniet uz "Add device" (Pievienot ierīci) . Ierīce ir norādīta sarakstā, un jūs varat to atlasīt. Ja tā nav, izvēlieties "Auto Scan" (Automātiskā skenēšana). Izpildiet ekrānā redzamos norādījumus, lai pievienotu ierīci tīklam.
8. Lietotnē izvēlieties pievienot ierīci Clean Air Optima<sup>®</sup> un izpildiet tur sniegtos norādījumus.
9. Kad konfigurēšana ir sekmīgi pabeigta, ierīces darbināšanai varat izmantot lietotni Clean Air Optima<sup>®</sup>.

#### Piezīme.

- Ja noklusējuma tīkls ir mainījies, atiestatiet WiFi savienojumu un izpildiet sadaļas "WiFi savienojuma iestatīšana" 1.-9. darbību.
- Ja pārī ar viedtālruni vai planšetdatoru vēlaties savienot vairākas ierīces, tas ir jādara pēc kārtas.
- Pārliedzinieties, ka attālums starp viedtālruni vai planšetdatoru un ierīci ir mazāks par 5 metriem un nav šķēršļu. Arī pārliedzinieties, ka atrodaties vienā telpā ar ierīci.

#### Atiestatiet WiFi funkciju:

- Ierīcei jābūt ieslēgtai.
- Atiestatiet WiFi, uz 3-5 sekundēm nospiežot pogu "Mode" (Režīms), MODE  indikators ātri mirgos.





**Izslēdziet WiFi funkciju:**

- Ierīcei jābūt ieslēgtai.
- Atiestatiet WiFi, uz 3-5 sekundēm nospiežot pogu "Mode" (Režīms), MODE indikators ātri mirgos.
- Ieslēdziet WiFi, spiežot pogu "Mode" (Režīms) vēl 3-5 sekundes.

**Ierīču pievienošana vairākiem tālruniem**

Piezīme: Vispirms otrajai personai savā tālrunī ir jāinstalē lietotne „Clean Air Optima®” un jāizveido jauns konts.

**Ierīces kopīgošana ar ierobežotu piekļuvi:**

Varat izvēlēties kopīgot 1 ierīci ar vairākām personām.

Šai personai būs piekļuve, taču tā nevarēs pārvaldīt visus iestatījumus.

Izpildiet tālāk sniegtos norādījumus, lai kopīgotu ierīci ar vairākām personām:

1. Dodieties uz attiecīgo ierīci.
2. Dodieties uz zīmuļa simbolu vai trīs punktiem augšējā labajā stūrī.
3. Izvēlieties „Kopīgot ierīci”.
4. Izvēlieties „Pievienot kopīgošanas iespēju”.
5. Izvēlieties kopīgošanas metodi, piemēram, pa e-pastu, whatsapp, īsziņu u.c. un turpiniet.
6. Ierīce automātiski tiks parādīta lietotnē „Clean Air Optima®” kopā ar otru kontu.

**Ierīces kopīgošana ar pilnu iekļuvi:**

Varat pievienot vienu vai vairākas personas savas mājas pārvaldībai.

Šai personai tādējādi būs piekļuve visām jūsu ierīcēm, kas jau ir pievienotas, un tā saņems arī visas tiesības un atļaujas. Jūs tomēr vienmēr paliksiet galvenais administrators.

Izpildiet tālāk sniegtos norādījumus, lai pievienotu kādu personu savas mājas pārvaldībai:

1. Atveriet lietotni „Clean Air Optima®” un dodieties uz sadaļu „Es”.
2. Izvēlieties sadaļu „Mājas pārvaldība”.
3. Izvēlieties „Izveidot māju”.
4. Izvēlieties attiecīgo „Māju” un „Pievienot lietotāju”.
5. Izvēlieties kopīgošanas metodi, piemēram, pa e-pastu, whatsapp, īsziņu u.c. un turpiniet.
6. Attiecīgā „Māja” automātiski parādīsies tās personas lietotnē „Clean Air Optima®”, ar kuru esat kopīgojis savu „Māju”.
7. Otrās personas kontā:  
Lietotnē „Clean Air Optima®” dodieties uz sākuma ekrānu. Dodieties uz augšējo kreiso stūri un izvēlieties „Māja”.

## Ūdens iztukšošana

Kad ūdens tvertne ir pilna, iedegas pilnas ūdens tvertnes indikators. Izņemiet ūdens tvertni un iztukšojiet to. Pēc tam ievietojiet ūdens tvertni atpakaļ mitruma savācējā, skatiet attēlu zemāk.

### Piezīme:

Izņemot ūdens tvertni, nepieskarieties sensoriem vai citām daļām, kas atrodas aiz ūdens tvertnes. Tas var sabojāt izstrādājumu. Viegli iespiediet ūdens tvertni ierīcē.

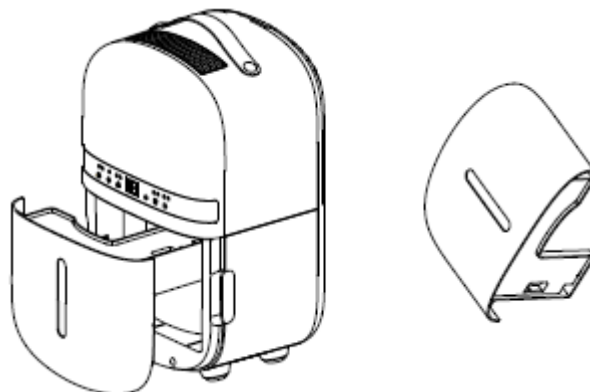

## Nepārtraukta iztukšošana

Nepārtrauktai darbībai varat izmantot 1,5 metrus garu drenāžas šļūteni, kas ir iekļauta komplektācijā.

Ūdeni var automātiski iepludināt vai novadīt izlietnē, lielākā tvertnē vai caur sienu ārējā kanalizācijā, pievienojot iekārtai cauruli. Noņemiet gumijas aizbāzni ierīces aizmugurē un ievietojiet cauruli drenāžas atverē ierīces aizmugurē. Pārliedzinieties, vai savienojums starp cauruli un notekas izplūdi ir cieši noslēgts un neplūst. Pēc tam virziet cauruli uz piemērotu drenāžas punktu. Šī iekārta izmanto gravitācijas spēku, lai atbrīvotos no ūdens, tāpēc notekas atverei jābūt zemākai par ierīces ūdens izplūdes atveri. Ievietojiet tvertni atpakaļ. Noteikti virziet ūdens cauruli uz leju un ļaujiet ūdenim vienmērīgi izplūst. Nelokiet un nesalieciat cauruli.



## Clean Air Optima<sup>®</sup> True HEPA H13 filtra un aktīvās ogles filtra nomaiņa

Clean Air Optima CA-702 Smart mitruma attīrītājs un gaisa attīrītājs ir aprīkots ar filtra kalpošanas ilguma uzraudzības mehānismu, kas signalizē, ka filtri ir jānomaina pēc 400 darba stundām. Lai parādītu, ka filtri ir jānomaina, mitruma attīrītājs un gaisa attīrītājs izstaro dubultu

nulles  indikatoru.

Atiestatiet filtra nomaiņas taimeris, aptuveni nospiežot un turot mitruma pogu 3-5 sekundes. Ja indikators nodziest, taimeris ir veiksmīgi atiestatīts.

## Apkope

### Mitruma savācēja Clean Air Optima<sup>®</sup> korpusa tīrīšana

1. Izslēdziet ierīci un izvelciet kontaktdakšu no kontaktlīdzdas.
2. Izmantojiet mīkstu un mitru drānu, lai notīrītu ierīci. Neizmantojiet ķīmiskus šķīdinātājus, piemēram, benzolu, spirtu vai benzīnu.
3. Pārliecinieties, ka ierīcē neiekļūst **ūdens**, nesmidziniet uz tās ūdeni.

## Filtru nomaiņa

Atkarībā no lietošanas **aktīvās ogles filtra** un **True HEPA H13 filtra** darbmūžs ir aptuveni 3–6 mēneši. **Priekšfiltrs** un **UV-C lampa** ir lietojami pastāvīgi, nomaiņa nav nepieciešama.

Izņemiet filtrus no filtra rāmja nodalījuma. Pēc filtra nomaiņas vai filtra tīrīšanas ievietojiet filtrus atpakaļ filtra rāmja nodalījumā un uzstādiet atpakaļ ierīcē; skatiet attēlu zemāk.

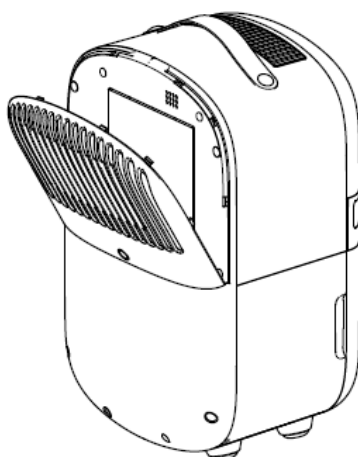

## Filtra tīrīšana

Vislabākais efekts, lai nodrošinātu ilgāku filtru kalpošanas laiku, tiek sasniegts, tīrot filtrus reizi mēnesī. Ja iekštelpu gaiss ir ļoti piesārņots, mēs iesakām filtrus tīrīt biežāk — aptuveni reizi divās nedēļās.

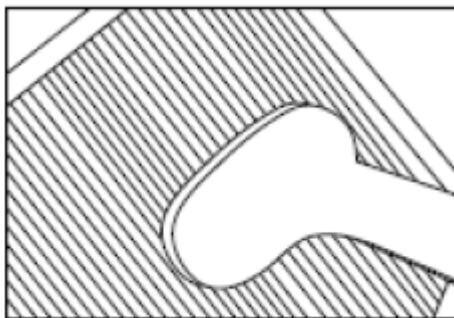

Iztīriet **priekšfiltru**, **aktīvās ogles filtru** un **True HEPA H13 filtru rūpīgi**, izmantojot suku vai putekļsūcēju. Tādējādi no filtriem var iztīrīt tādas lielākās putekļu daļiņas kā šķiedras, matus un dzīvnieku ādas daļiņas.

## Telpas temperatūra darbības laikā paaugstinās

Clean Air Optima<sup>®</sup> mitruma savācējam nav dzesēšanas funkcijas. Tā darbības laikā ierīce izstaros siltumu un paaugstinās telpas temperatūru par 1 °C līdz 4 °C.

## Mitruma savākšanas jauda

Tālāk redzamajā attēlā ir norādīta mitruma savācēja Clean Air Optima<sup>®</sup> jauda. Atšķirīgas temperatūras un relatīvā mitruma dēļ mitruma savācējam var būt atšķirīga mitruma savākšanas jauda.

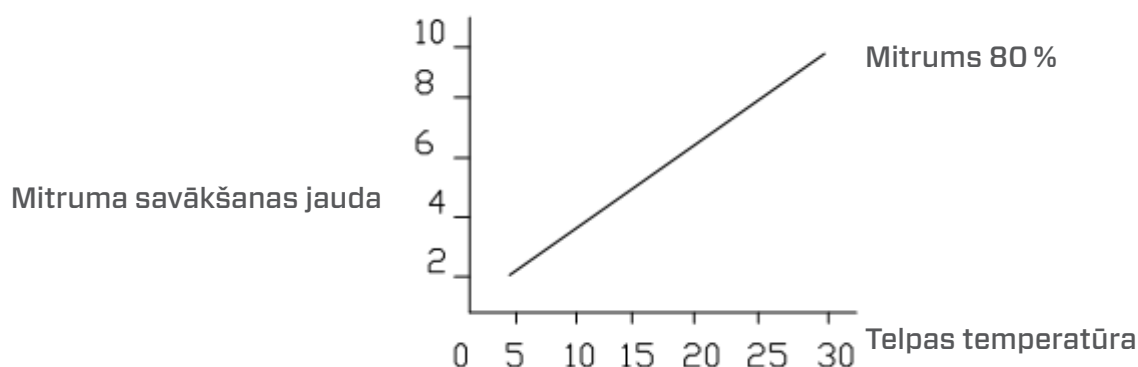

## Brīdinājums!

Nebojājiet filtrus, tie nedrīkst būt saplaisājuši. Bojāti filtri ir jānomaina.

Nekad nemitriniet un neskalojiet filtrus (spēkā tikai **aktīvās ogles filtram** un **True HEPA H13 filtram**) ar ūdeni. Filtri, kas izskaloti ar ūdeni, ir jānomaina.

## Pazīmes, kas liecina, ka izmantotie filtri ir jānomaina

(tikai **aktīvās ogles filtram** un **True HEPA H13 filtram**)

Palielināta skaņa, samazināta gaisa plūsma, nosprostoti filtri, izteiktākas smakas. Filtri jāaizstāj ar jauniem filtriem, kad True HEPA H13 filtrs maina krāsu no baltas uz pelēku vai melnu. Ja True HEPA H13 filtrs joprojām ir balts, filtra nomaiņa NAV nepieciešama.

## Kā pasūtīt filtrus:

sazinieties ar **Clean Air Optima<sup>®</sup> klientu apkalpošanas dienestu** pa tālr. + 31 (0) 742670145 vai apmeklējiet mūsu tīmekļa veikalu: <https://www.cleanairoptima.com/-accessoires>

## Clean Air Optima<sup>®</sup> mitruma savācēja uzglabāšana

Ja mitruma savācējs ilgāku laiku netiks izmantots, rīkojieties šādi:

1. Pilnībā iztukšojiet ūdens tvertni un pārliecinieties, ka tajā nav palicis ūdens.
2. Atvienojiet ierīci no strāvas avota un saritiniet strāvas padeves vadu.
3. Izņemiet un iztīriet filtrus. Pēc tīrīšanas ievietojiet filtrus atpakaļ ierīcē.
4. Uzglabājiet mitruma savācēju vēsā, sausā vietā, kas nav pakļauta tiešiem saules stariem, pārmērīgi augstai vai zema temperatūrai un liels putekļu daudzumam.

## Problēmu novēršana

Tālāk ir sniegti norādījumi to problēmu novēršanai, kas var rasties, lietojot mitruma savācēju **Clean Air Optima<sup>®</sup> CA-702 Smart**.

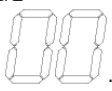
Problēma	Iespējamais cēlonis	Risinājums
<p>Ierīce neieslēdzas</p> <p>Neefektīva mitruma savākšana</p>	<p>Elektrības kabelis nav atbilstoši pievienots</p> <p>Ūdens tvertne ir pilna vai nav pareizi ievietota</p> <p>Filtrus bloķē putekļi</p> <p>Gaisa ieplūdes vai izplūdes atvere ir bloķēta</p> <p>Iestatītais mitruma līmenis ir augstāks, nekā apkārtējās vides mitruma līmenis</p> <p>Mitruma savācējs darbojas <b>nepārtrauktas gaisa attīrīšanas REŽĪMĀ</b></p>	<p>Pareizi ievietojiet elektrības kabeļa kontaktspraudni un kontaktligzdā</p> <p>Iztukšojiet ūdens tvertni un ievietojiet to pareizi</p> <p>Iztīriet vai nomainiet filtrus</p> <p>Notīriet gaisa ieplūdes un izplūdes atveres</p> <p>Iestatiet mitruma līmeni, kas ir vismaz 5% zemāks par apkārtējās vides mitruma līmeni</p> <p>Mainiet darbības REŽĪMU</p>
Troksnis	<p>Ierīce ir uzstādīta šķībi</p> <p>Filtri ir bloķēti</p>	<p>Pārliecinieties, ka ierīce ir uzstādīta taisni</p> <p>Iztīriet vai nomainiet filtrus</p>
<p>Ekrane rodomas dvīgubas nulis </p>	Filtrus reikia pakeisti.	Atiestatiet filtra nomaiņas taimeri, aptuveni nospiežot un turot mitruma pogu 3-5 sekundes.
Izmazgātā veļa nav izžuvusi.	Telpas temperatūra ir pārāk zema	Ja indikators nodziest, taimeris ir veiksmīgi atiestatīts.
<b>Clean Air Optima<sup>®</sup> lietotne</b> nedarbojas	<p>Viedtālrunis vai planšetdatars nav savienots ar WiFi tīklu</p> <p>Ierīcei nav savienojuma ar tīklu</p>	Izslēdziet ierīci un atiestatiet ierīces WiFi, nospiežot pogu "Mode" (Režīms) uz 5 sekundēm, WiFi indikators ātri mirgos. Izpildiet 4.-8. darbību, kas aprakstīta nodaļā <b>Darbs ar Clean Air Optima<sup>®</sup> lietotni</b>

Problēma	Iespējamais cēlonis	Risinājums
E1 vai E2 paziņojumu displejs	E1 vai E2 paziņojumu displejs	Izmantojiet ierīci norādītajā mitruma diapazonā. Atvienojiet ierīci un pievienojiet to atpakaļ.
E3 vai E4 paziņojumu displejs	Temperatūras sensora kļūda	Izmantojiet ierīci norādītajā temperatūras diapazonā. Atvienojiet ierīci un pievienojiet to atpakaļ.
Sausinātājs neizsūc ūdeni	Vai ierīce ir iestatīta uz zemāku mitruma līmeni nekā telpā?  Vai iesūkšanas režģis vai izplūde ir bloķēta? Vai ierīce ir pārāk tuvu sienām?	Iestatiet higrostata mitruma līmeni zem pašreizējās mitruma vērtības.  Noņemiet šķēršļus un restartējiet ierīci. Nodrošiniet vismaz 20 cm attālum starp iekārtu un sienām.

**BRĪDINĀJUMS!**

Ja iepriekš sniegtie risinājumi neļauj novērst problēmu, lūdzu, sazinieties ar Clean Air Optima® tehniskā atbalsta dienestu pa jūsu reģiona tālruna numuru. Nemēģiniet izjaukt, atkārtoti salikt vai labot ierīci, jo tādējādi garantija var tikt anulēta.

**CA-702 Smart specifikācijas****Modelis**

Piemērots telpām līdz:

Nominālais spriegums

Nominālā jauda

Ventilatora jauda

Mitruma savākšanas jauda

Darba temperatūras diapazons

Ūdens tvertne

Gaisa attīrīšanas metode:

Filtra veiktspēja

Negatīvie joni

Trokšņa līmenis

Drenāžas šļūtene

Izmēri

Svars

Krāsa

Aukstumaģents

Atbilst ES regulām

**CA-702 Smart**20 m<sup>2</sup>/50 m<sup>3</sup>/215 pēdas<sup>2</sup>

220–240 V, 50 Hz

155W

70 m<sup>3</sup>/h

5 litri dienā 30 °C temperatūrā, ja RM ir 80 %

5 °C–32 °C

1,5 litri

priekšfiltrs, aktīvās ogles filtrs, True HEPA H13 filtrs,

UV-C lampa, jonizators

99,97 %, sterilizācijas līmenis 99,9 %

> 3 000 000 joni/cm<sup>2</sup>

39 dB(A)

1 metri

255 × 225 × 430mm

7kg

Melna

R290/30g

CE/WEEE/RoHS



Vaicājiet savam mazumtirgotājam vai pašvaldībai aktuālo informāciju attiecībā uz ierīces iepakojuma izmešanu.

**Bīstamība****Dabīgs aukstumaģents propāns (R290)!**

## Apkope

### Garantijas sertifikāts mitruma savācējam Optima<sup>®</sup> Dehumidifier CA-702 Smart.

Iegādes datums: .....

Klienta vārds/nosaukums: .....

Adrese: .....

Tālrunis: .....

E-pasts: .....

Pārdevēja vārds/nosaukums: .....

Adrese: .....

1. Lūdzam pilnībā aizpildīt šo garantijas talonu. Nosūtiet to savam izplatītājam ar rēķinu un ierīci, apmaksājot atpakaļsūtīšanu un izmantojot oriģinālo iepakojumu. Pārliecinieties, vai atpakaļsūtīšanas izdevumi ir apmaksāti pienācīgā apmērā.
2. Lūdzu, iekļaujiet īsu bojājuma, kļūmes vai nepareizas darbības aprakstu, kā arī aprakstiet apstākļus, kādos šīs problēmas radās.

Pirms mitruma savācējs **Clean Air Optima<sup>®</sup> Dehumidifier CA-702 Smart** tiek izvests no rūpnīcas, tam tiek veiktas stingras pārbaudes. Ja divu gadu laikā no iegādes brīža ierīce nedarbojas atbilstoši specifikācijām ražotāja trūkuma dēļ, pircējs var saņemt bezmaksas labošanu vai daļu nomaiņu, uzrādot šo garantiju (ja ierīces un/vai daļu defekts vai bojājums rodas normālos darbības apstākļos). Uz ko attiecas garantija: visas detaļām, kurām ir materiāla vai ražošanas defekts. Cik ilgi: divus gadus no iegādes datuma. Kā rīkosimies: veiksīm remontu vai nomainīsim visas bojātas detaļas.

### Citi nosacījumi

Šīs garantijas nosacījumi aizstāj jebkuru citu rakstisku, skaidri izteiktu vai domātu, rakstisku vai mutisku garantiju, tostarp jebkādu garantiju attiecībā uz atbilstību kvalitātei vai konkrētam mērķim. Ražotāja maksimālais atbildības apmērs nepārsniedz reālo par produktu samaksāto maksu. Ražotājs nekādā gadījumā nav atbildīgs par speciālu, netīšu, izrietošu vai netiešu kaitējumu. Šī garantija neattiecas uz defektu, ja mēs esam noteikuši, ka tas radies nepareizas vai neatbilstošas lietošanas vai apkopes, nepareizas montāžas, negadījuma, dabas katastrofu, neatbilstoša iepakojuma vai nesankcionētu manipulāciju, izmaiņu vai modifikāciju rezultātā. Šī garantija nav derīga, ja etiķete, uz kuras ir sērijas numurs, ir noņemta vai sabojāta.



# Paldies, ka iepazināties ar šiem norādījumiem!



Dalieties savās atsauksmēs par Clean Air Optima®  
mitruma savācēju CA-702 Smart vietnē:  
[www.cleanairoptima.com](http://www.cleanairoptima.com)



Lai skatītu bieži uzdotos jautājumus par CA-702 Smart, apmeklējiet vietni  
[www.cleanairoptima.com](http://www.cleanairoptima.com) un meklējiet CA-702 Smart.



Lejupielādēt PDF lietošanas pamācību:  
[www.cleanairoptima.com/info/manuals](http://www.cleanairoptima.com/info/manuals)



Skatiet visu Clean Air Optima® izstrādājumu  
animācijas videoklipus vietnē  
[www.youtube.com](http://www.youtube.com)

**Clean Air Optima International B.V.** | David Ricardostraat 9-7 / 9-9 | 7559 SH Hengelo (ov)  
Nīderlande | Tālrunis: +31 (0) 74 - 2670145

**Clean Air Optima Germany GmbH** | Enschedestraße 14 | 48529 Nordhorn | Vācija  
Tālrunis: +49 (0) 5921 879-121

E-pasts: [info@cleanairoptima.com](mailto:info@cleanairoptima.com)

Tīmekļa vietne: [www.cleanairoptima.com](http://www.cleanairoptima.com)

# A guarantee for healthy indoor air quality!



Designed in Germany

© 2023 Clean Air Optima®, All rights reserved, Made in P.R.C.

More info:  
[www.cleanairoptima.com](http://www.cleanairoptima.com)



Trademarks owned by: Clean Air Optima Germany GmbH,  
Enschedestraße 14, 48529 Nordhorn, Germany